

# Manuel d'utilisation

## TABLE DES MATIÈRES

	PAGE
À PROPOS DE LA SÉCURITÉ .....	2
GÉNÉRALITÉS .....	2
NOMS DES PIÈCES .....	3
AFFICHAGE DU MODULE INTÉRIEUR .....	4
TÉLÉCOMMANDE .....	4
BOUTONS DE FONCTION .....	4
FONCTIONS DE LA TÉLÉCOMMANDE .....	7
NETTOYAGE, ENTRETIEN ET DÉPANNAGE .....	10-13

### REMARQUE POUR LE PROPRIÉTAIRE DE L'ÉQUIPEMENT :

Veuillez lire attentivement ce guide d'utilisation avant d'installer et d'utiliser l'appareil et conservez ce manuel pour référence future.

Pour votre convenance, veuillez noter les numéros de modèle et de série du nouvel appareil dans les espaces prévus. Ces renseignements, ainsi que les données d'installation et les coordonnées du distributeur, seront utiles si le système requiert un entretien ou un service.

#### INFORMATION SUR L'APPAREIL

N° de modèle \_\_\_\_\_

N° de série \_\_\_\_\_

#### INFORMATION D'INSTALLATION

Date d'installation \_\_\_\_\_

#### COORDONNÉES DU DISTRIBUTEUR

Nom de l'entreprise : \_\_\_\_\_

Adresse : \_\_\_\_\_

Numéro de téléphone : \_\_\_\_\_

Nom du technicien : \_\_\_\_\_

## À PROPOS DE LA SÉCURITÉ

Chaque fois que vous voyez le symbole  dans les manuels, dans les instructions et sur l'appareil, cela signifie qu'il y a un risque de blessures. Il existe trois niveaux de précaution :

Le mot **DANGER** indique les risques les plus élevés. Ils entraîneront de graves blessures, voire la mort.

Le mot **AVERTISSEMENT** indique un danger qui pourrait entraîner des blessures corporelles ou la mort.

Le mot **MISE EN GARDE** est utilisé pour identifier des pratiques dangereuses pouvant entraîner des blessures superficielles ou des dommages matériels.

Le mot **REMARQUE** est utilisé pour mettre en valeur des suggestions qui permettront d'améliorer l'installation, la fiabilité ou le fonctionnement.

### **AVERTISSEMENT**

#### **RISQUE DE BLESSURES OU DE MORT OU DE DÉGÂTS MATÉRIELS**

Le non-respect de cet avertissement pourrait provoquer des dommages matériels ou causer des blessures graves, voire la mort.

Une mauvaise installation, de mauvais réglages, des modifications inappropriées, un mauvais entretien, une réparation hasardeuse, ou une mauvaise utilisation peuvent provoquer une explosion, un incendie, une électrocution ou d'autres conditions pouvant causer des blessures ou des dommages matériels. Contactez un installateur qualifié, un atelier de réparation, le distributeur ou la succursale pour obtenir des informations ou de l'aide. L'installateur qualifié ou l'entreprise de service doit impérativement utiliser des trousseaux et des accessoires autorisés par l'usine pour réaliser une modification sur le produit.

Lisez et respectez toutes les instructions et les avertissements, y compris les étiquettes attachées à l'appareil ou expédiées avec lui avant d'utiliser votre nouveau climatiseur.

## GÉNÉRALITÉS

Le ventilo-convecteur à montage mural en hauteur offre un confort silencieux et optimal. En plus des fonctions de refroidissement et de chauffage, le ventilo-convecteur à montage mural, associé à un groupe compresseur-condenseur, filtre et déshumidifie l'air d'une pièce pour offrir un confort optimal.

**IMPORTANT** : Le ventilo-convecteur à montage mural en hauteur doit seulement être installé par du personnel autorisé, au moyen de tuyaux et d'accessoires approuvés. Si vous avez besoin d'une assistance technique, d'un entretien ou de réparations, communiquez avec l'installateur.

Le ventilo-convecteur à montage mural en hauteur peut être configuré et géré à partir de la télécommande (fournie). **Si vous égarez la télécommande, vous pouvez gérer le système à partir du réglage « Auto » (Automatique) de l'appareil.**

### **Modes de fonctionnement :**

Le ventilo-convecteur à montage mural possède cinq modes de fonctionnement :

- Ventilation seulement
- Auto
- Heating (Chauffage) (modèles avec thermopompe seulement)
- Refroidissement
- Déshumidification

### **Ventilation seulement**

En mode **FAN ONLY** (VENTILATEUR SEULEMENT), le système filtre et fait circuler l'air de la pièce sans en changer la température.

### **Auto**

En mode **AUTO**, le système refroidit ou réchauffe automatiquement la pièce en fonction du point de consigne sélectionné par l'utilisateur.

### **Chauffage**

En mode **HEATING** (CHAUFFAGE), le système réchauffe et filtre l'air de la pièce.

### **Refroidissement**

En mode **COOLING** (REFROIDISSEMENT), le système refroidit, déshumidifie et filtre l'air de la pièce.

### **Déshumidification**

En mode **DEHUMIDIFICATION** (DÉSHUMIDIFICATION), le système déshumidifie, filtre et refroidit légèrement l'air de la pièce. Ce mode priorise la déshumidification de l'air, mais **il ne remplace pas** un déshumidificateur.

### **Télécommande sans fil**

La télécommande transmet les commandes de configuration et de fonctionnement du système. La commande est dotée d'un écran qui indique l'état actuel du système. La commande peut être fixée sur une surface lorsqu'elle est utilisée avec le support de montage fourni.

### **Commande à distance filaire (en option)**

## NOMS DES PIÈCES

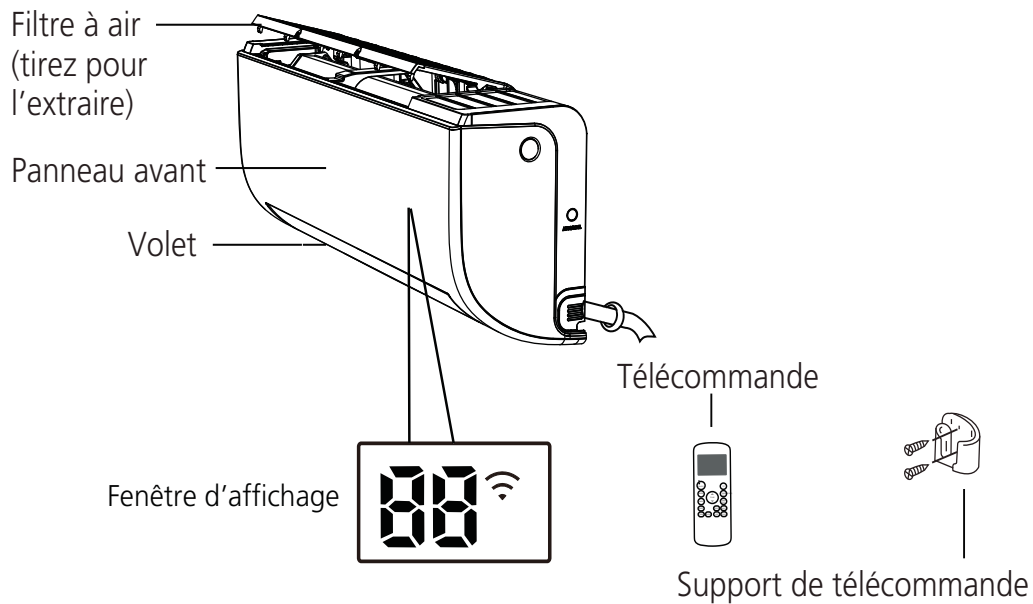

Fig. 1 – Module intérieur

## AFFICHAGE DU MODULE INTÉRIEUR

- " **ON** " pendant 3 secondes lorsque :
  - TIMER ON (MINUTERIE ACTIVÉE) est réglé
  - SWING (PIVOTEMENT), TURBO ou SILENCE sont activés
- " **OF** " pendant 3 secondes lorsque :
  - TIMER OFF (MINUTERIE DÉSACTIVÉE) est réglé
  - SWING (PIVOTEMENT), TURBO ou SILENCE sont activés
- " **CF** " lorsque le mode de protection contre le gel est activé (modèles avec thermopompe)
- " **df** " en mode de dégivrage (modèles avec thermopompe)
- " **SE** " lorsque l'appareil est en mode de nettoyage automatique
- " **FP** " lorsque le mode de protection contre le gel est activé

Cet appareil affiche le point de consigne de température.

En mode de ventilateur, le module affiche la température de la pièce.

Fig. 2 – Panneau d'affichage

# TÉLÉCOMMANDE



Fig. 3 – Télécommande

## BOUTONS DE FONCTION

Avant de commencer à utiliser votre nouveau climatiseur, assurez-vous de vous familiariser avec la télécommande. Vous trouverez ci-après une brève présentation de la télécommande.

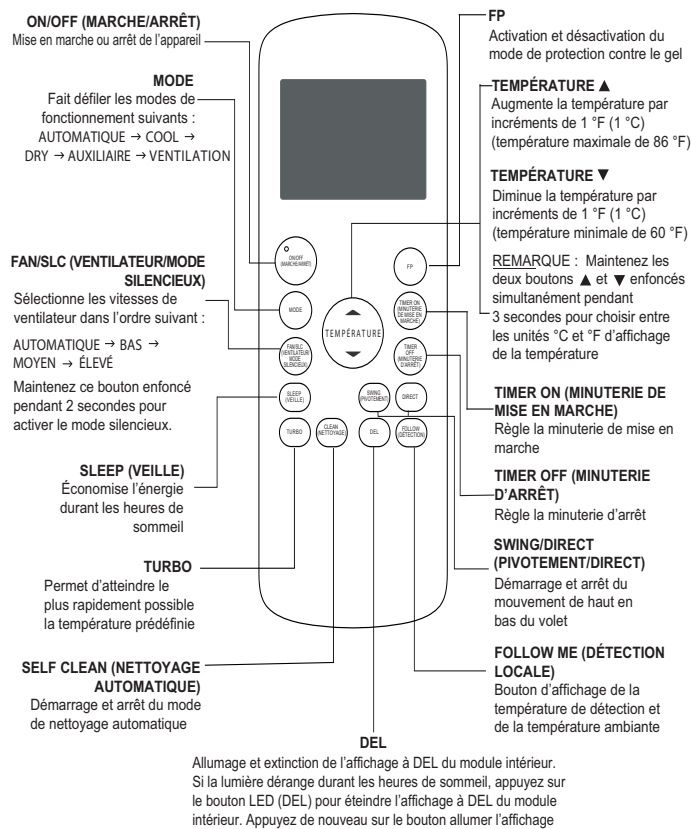

Fig. 4 – Télécommande

**REMARQUE :** Pour connaître les fonctions avancées, reportez-vous au manuel d'entretien du module intérieur.

# Écran ACL de la télécommande

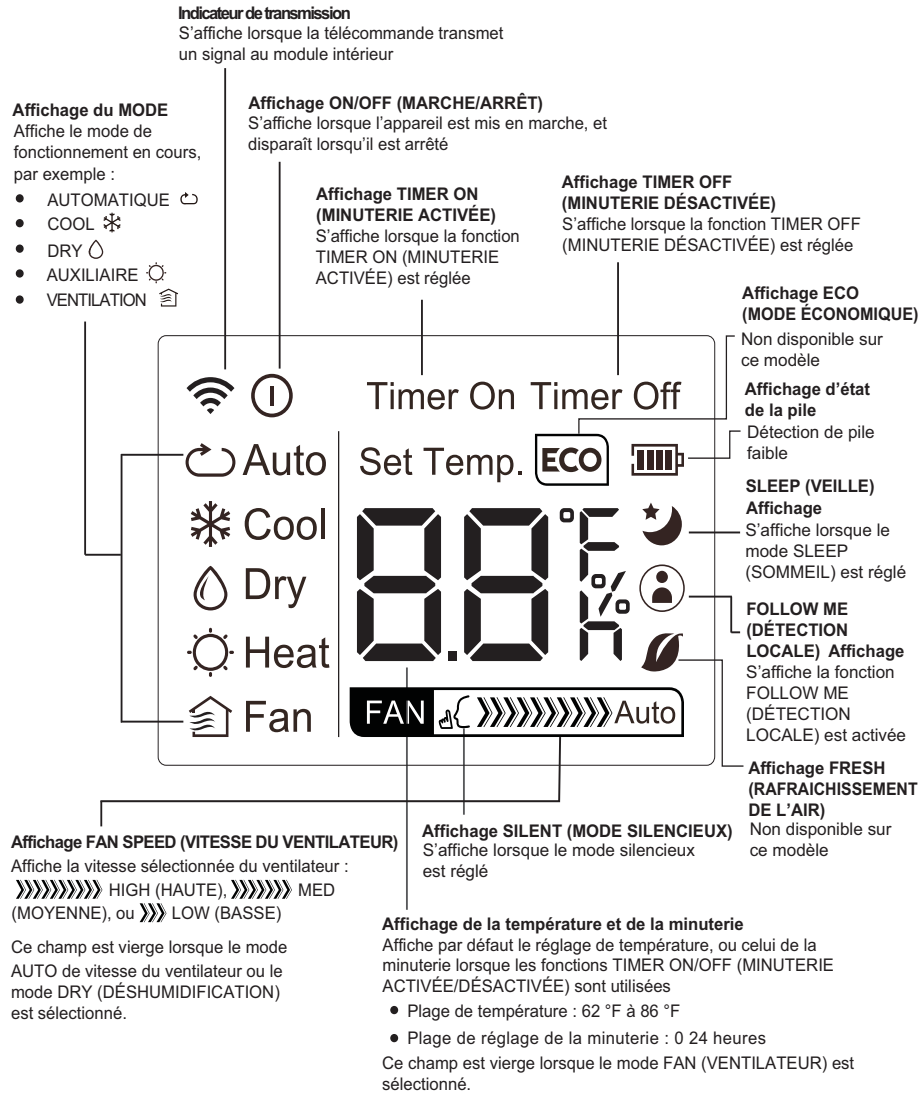

Fig. 5 – Affichage de l'appareil

# ⚠ ATTENTION

## RISQUE DE DÉTÉRIORATION DES ÉQUIPEMENTS

Le non-respect de cette mise en garde pourrait entraîner des dégâts matériels.  
Manipulez la télécommande avec soin et évitez de la mouiller.

**IMPORTANT** : La télécommande permet de commander le module à une distance maximale de 26 pi (8 m) en l'absence d'obstruction.

Lorsque vous utilisez la fonction de minuterie, conservez la télécommande à proximité du ventilateur-convecteur, soit dans un rayon de 26 pi (8 m).

La télécommande peut effectuer les fonctions de base suivantes :

- Activer **ON** et désactiver **OFF** le système
- Sélectionner un mode de fonctionnement
- Régler la température de consigne de la pièce et la vitesse du ventilateur
- Régler l'orientation du flux d'air

Reportez-vous à la section *Fonctions de la télécommande* pour obtenir une description détaillée de toutes les fonctionnalités de la télécommande.

## Installation des piles

Deux piles alcalines AAA de 1,5 V (incluses) sont nécessaires pour le fonctionnement de la télécommande.

Pour installer ou remplacer les piles :

1. Faites glisser le couvercle arrière de la télécommande pour ouvrir le compartiment des piles.
2. Insérez les piles. Respectez les polarités indiquées dans le compartiment des piles.
3. Réinstallez le couvercle du compartiment des piles.

### REMARQUE :

1. Lorsque vous remplacez les piles, n'utilisez pas de piles usagées ou des piles d'un type différent. Cela pourrait entraîner des dysfonctionnements.
2. Si vous n'allez pas utiliser la télécommande pendant plusieurs semaines, retirez les piles. Sinon, une fuite des piles risque d'endommager la télécommande.
3. Dans les conditions normales d'utilisation, la durée de vie moyenne des piles est d'environ 6 mois.
4. Remplacez les piles lorsque le module intérieur ne produit pas de bip sonore ou si le témoin de transmission ne s'allume pas.
5. Tous les paramètres programmés de la télécommande s'effacent lorsque les piles sont retirées. Après avoir inséré des piles neuves, vous devez reprogrammer la commande.

## Utilisation de la télécommande – Guide de démarrage rapide

**REMARQUE** : Lorsque vous émettez une commande vers l'appareil à partir de la télécommande, assurez-vous de la pointer vers le côté droit de l'appareil. L'appareil confirme la réception d'une commande en émettant un bip sonore.

1. Mettez l'appareil sous tension en appuyant sur le bouton **MARCHE/ARRÊT**.
2. Si vous préférez utiliser les °C plutôt que les °F (réglage par défaut), appuyez longuement sur les boutons d'augmentation et de réduction de la température de consigne pendant environ 3 secondes.

3. Sélectionnez le mode désiré en appuyant sur le bouton mode.



Fig. 6 – Modes

4. Sélectionnez la température de consigne en pointant la commande vers l'appareil et en appuyant sur les boutons d'augmentation et de réduction de la température de consigne jusqu'à ce que la température souhaitée s'affiche à l'écran.

5. Appuyez sur **FAN** (VENTILATEUR) pour sélectionner la vitesse du ventilateur souhaitée.

**REMARQUE** : Si l'appareil fonctionne en mode **DRY** (DÉSHUMIDIFICATION) ou **AUTO** (AUTOMATIQUE), la vitesse du ventilateur se règle automatiquement.

6. Réglez l'orientation du flux d'air. Lorsque vous mettez l'appareil en marche, les volets se placent à la position de chauffage ou de climatisation. Il est possible de bloquer la position horizontale du volet en appuyant sur le bouton **DIRECT** ou d'obtenir un mouvement continu du volet en maintenant le bouton **SWING** (PIVOTEMENT) enfoncé.

## Fonctionnement manuel

Si la télécommande est perdue, endommagée ou si les piles sont épuisées, vous pouvez utiliser le bouton **MANUAL** (MANUEL) pour régler l'appareil.

Lorsque vous appuyez une fois sur le bouton **MANUAL** (MANUEL), l'appareil passe en mode **AUTO** (AUTOMATIQUE) (chauffage ou refroidissement). Lorsque vous appuyez deux fois sur ce bouton, le système passe en mode **TEST** (ESSAI) et exécute le mode **COOLING** (REFROIDISSEMENT) pendant 30 minutes (il passe ensuite au mode **AUTO** [AUTOMATIQUE]). Lorsque vous appuyez trois fois sur ce bouton, le système s'éteint.

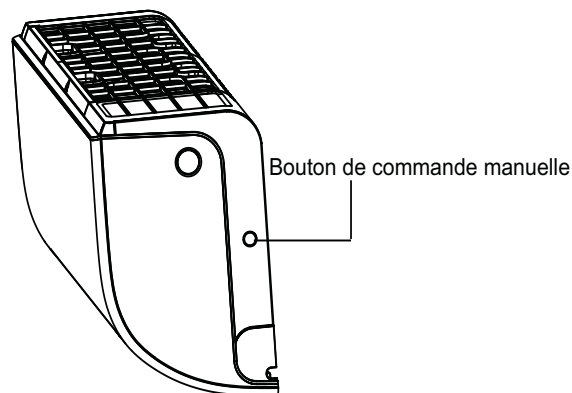

Fig. 7 – Bouton Manual (Manuel)

Les réglages de consigne du fonctionnement manuel sont les suivants :

- Point de consigne réglé à l'usine : 76°F (24 °C)
- Vitesse du ventilateur : **AUTOMATIQUE**
- Sens de décharge d'air : Point de consigne réglé à l'usine selon le mode de fonctionnement **COOL** (REFROIDISSEMENT) ou **HEAT** (CHAUFFAGE).

**IMPORTANT** : Le bouton de mode manuel est uniquement destiné aux essais et au mode de fonctionnement d'urgence du système. N'utilisez pas cette fonction sauf si la télécommande a été égarée. Pour rétablir le fonctionnement normal du système, utilisez la télécommande pour activer le module.

# FONCTIONS DE LA TÉLÉCOMMANDE

## Appuyer sur le bouton On/Off (Marche/Arrêt)

Lorsque le climatiseur n'est pas en marche, la télécommande affiche le point de consigne le plus récent et le mode le plus récent.

- Appuyez sur le bouton **ON/OFF** (MARCHE/ARRÊT) pour activer le module.
  - Il démarre avec le point de consigne et le mode les plus récents. L'indicateur **ON/OFF** (MARCHE/ARRÊT) s'affiche.
- Appuyez sur le bouton **ON/OFF** (MARCHE/ARRÊT) pour arrêter le module.
  - Tous les témoins de l'appareil s'éteignent et la télécommande affiche le point de consigne et le mode.

**REMARQUE :** Si vous appuyez sur le bouton **ON/OFF** (MARCHE/ARRÊT) trop tôt après un arrêt, le compresseur ne démarre pas pendant 3 à 4 minutes en raison de la protection inhérente contre les redémarrages fréquents du compresseur. L'appareil n'émet un bip que lorsque les signaux sont reçus de façon appropriée.

## Sélection d'un mode de fonctionnement

Utilisez le bouton de mode **OPERATING** (FONCTIONNEMENT) pour sélectionner un des modes disponibles.

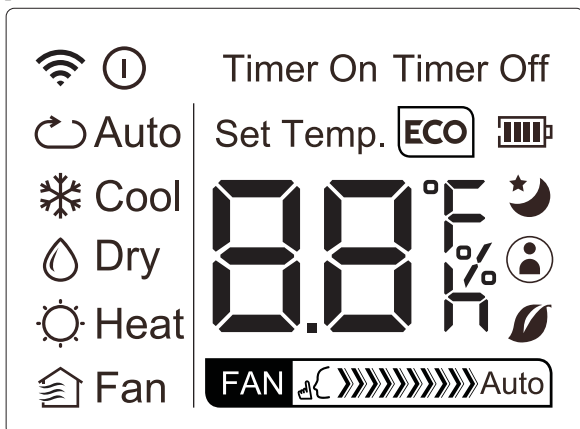

Fig. 8 – Affichage

## Réglage de la température de consigne de la pièce

Appuyez sur les boutons d'augmentation ▲ et de réduction ▼ de la température de consigne pour augmenter ou réduire la température.

Le module confirme la réception du signal en émettant un bip et la température de consigne indiquée sur l'affichage change en conséquence. Vous pouvez régler la température entre 62 °F (17 °C) et 86 °F (30 °C) par incréments de 1 °F ou 1 °C.

**REMARQUE :** En mode **COOLING** (REFROIDISSEMENT), si la température sélectionnée est supérieure à la température de la pièce, le module ne démarre pas. Il en va de même pour le mode **HEATING** (CHAUFFAGE) si la température sélectionnée est inférieure à la température de la pièce.

## Sélection de la vitesse du ventilateur

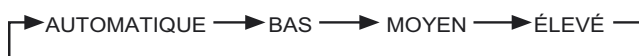

Fig. 9 – Vitesses du ventilateur

Vous pouvez sélectionner la vitesse du ventilateur en appuyant sur le bouton **FAN** (VENTILATEUR).

**REMARQUE :** Lorsque le module est activé, le ventilateur fonctionne en continu en mode de refroidissement ou de chauffage. En mode chauffage, le ventilateur peut ralentir ou s'arrêter dans certaines situations pour éviter le flux d'air froid.

## Sélection de la position du mouvement de haut en bas du volet

Afin d'optimiser le confort, le mouvement de haut en bas du volet fonctionne dans une plage prédéfinie, comme illustré dans la figure ci-dessous.

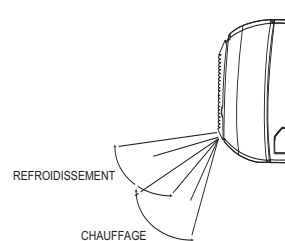

Fig. 10 – Position du volet

Le mouvement de haut en bas du volet peut être réglé en appuyant sur le bouton **DIRECT** de la télécommande pour un mouvement continu ou une position fixe en appuyant sur le bouton **SWING** (PIVOTEMENT). La position horizontale du volet est mémorisée dans les paramètres, mais elle est désactivée lorsque l'appareil fonctionne en mode **TURBO** ou **MANUAL** (MANUEL), ou lorsqu'une coupure de courant se produit.

## Sens du flux d'air

Appuyez à plusieurs reprises sur le bouton **DIRECT** pour choisir l'une des positions de haut en bas du volet. Chaque fois que vous appuyez sur le bouton **DIRECT**, le volet pivote de 6 degrés.

Dans les modes **COOLING** (REFROIDISSEMENT), **DEHUMIDIFICATION** (DÉSHUMIDIFICATION), ET **FAN ONLY** (VENTILATEUR SEULEMENT), le volet pivote dans la plage de climatisation. En mode **HEATING** (Chauffage), le volet se met en position de chauffage.

**REMARQUE :** Utilisez toujours la télécommande pour régler la position de haut en bas du volet, sinon un fonctionnement anormal pourrait se produire. Si vous réglez manuellement la position de haut en bas du volet en dehors de sa plage de fonctionnement, mettez l'appareil hors tension puis de nouveau sous tension.

## Pivotement automatique

Appuyez sur le bouton **SWING** (PIVOTEMENT) pour faire pivoter automatiquement le volet de haut en bas.

## Sélection de la position gauche-droite du volet

Vous pouvez régler manuellement les volets pour orienter le flux d'air dans la pièce de sorte à optimiser le confort.

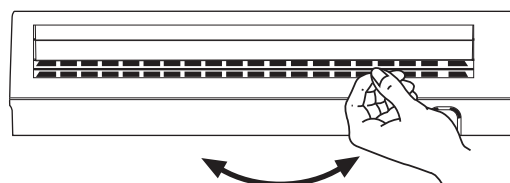

Fig. 11 – Réglage de la position gauche-droite du volet

A07543

A14362

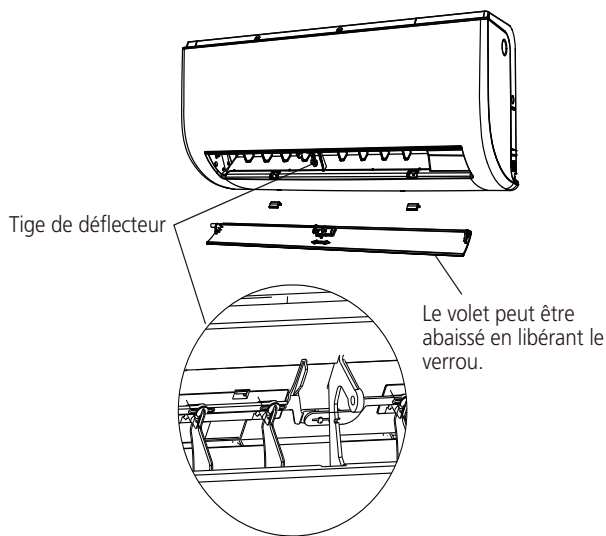

Fig. 12 – Angles du volet

### **Fonction Timer (Minuterie)**

Vous pouvez utiliser les options **TIMER ON** (MINUTERIE MARCHE) (pour mettre l'appareil en marche) et **TIMER OFF** (MINUTERIE ARRÊT) (pour arrêter l'appareil) séparément ou simultanément.

#### **Timer ON (minuterie MARCHE) seulement**

Cette fonction configure l'appareil pour démarrer automatiquement à l'heure définie. Vous pouvez régler la fonction **TIMER ON** (MINUTERIE MARCHE) lorsque l'appareil est en marche ou arrêté.

#### **APPAREIL EN MARCHÉ**

- Appuyez sur le bouton **TIMER ON** (MINUTERIE MARCHE)  pour démarrer la séquence de réglage de l'heure de mise en marche-automatique. Le temps réglé s'affiche sur la télécommande. Chaque fois que vous appuyez sur le bouton **TIMER ON** (MINUTERIE MARCHE), l'heure augmente de 30 minutes, jusqu'à 10 heures. Elle augmente ensuite de 60 minutes, jusqu'à atteindre 24 heures.
- En mode **TIMER ON** (MINUTERIE MARCHE), le témoin **TIMER** (MINUTERIE) de l'appareil s'allume. L'appareil continue de fonctionner à l'heure réglée.

#### **APPAREIL ARRÊTÉ**

- Réglez la minuterie suivant la méthode décrite dans la section **APPAREIL EN MARCHÉ**.
- L'appareil démarre à l'heure réglée.

Réglez les paramètres du mode **TIMER ON** (MINUTERIE MARCHE) sur **0.0** pour annuler cette option.

#### **Timer OFF (minuterie ARRÊT) seulement**

Cette fonction configure l'appareil pour s'arrêter automatiquement à l'heure définie. Vous pouvez régler la minuterie lorsque l'appareil est en marche ou arrêté.

#### **APPAREIL EN MARCHÉ**

- Appuyez sur le bouton **TIMER OFF** (MINUTERIE ARRÊT)  pour démarrer la séquence de réglage de l'heure de désactivation automatique. Le temps réglé s'affiche sur la télécommande. Chaque fois que vous appuyez sur le bouton **TIMER OFF** (MINUTERIE ARRÊT), l'heure augmente de 30 minutes, jusqu'à 10 heures. Elle augmente ensuite de 60 minutes, jusqu'à atteindre 24 heures.
- En mode **TIMER OFF** (MINUTERIE ARRÊT), le témoin de la minuterie de l'appareil s'allume et l'appareil s'éteint automatiquement à l'heure réglée.

### **APPAREIL ARRÊTÉ**

- Désactivez la **MINUTERIE** suivant la procédure décrite dans la section **APPAREIL EN MARCHÉ**. L'affichage **TIMER** (MINUTERIE) de l'appareil s'allume et l'appareil reste éteint.
- Réglez les paramètres du mode **TIMER ON** (MINUTERIE MARCHE) sur 0.0 pour annuler cette option.

### **Timer ON (minuterie MARCHE)/Timer OFF (minuterie ARRÊT)**

Utilisez les deux fonctions pour programmer la mise en marche et l'arrêt de l'appareil à des heures précises.

#### **APPAREIL ARRÊTÉ**

- Réglez le mode **TIMER ON** (MINUTERIE MARCHE) comme décrit précédemment.
- Réglez le mode **TIMER OFF** (MINUTERIE ARRÊT) comme décrit précédemment. L'appareil démarre automatiquement à l'heure réglée pour le mode **TIMER ON** (HEURE MARCHE) et s'éteint à l'heure réglée pour le mode **TIMER OFF** (HEURE ARRÊT).

#### **APPAREIL EN MARCHÉ**

- Réglez le mode **TIMER OFF** (HEURE ARRÊT) comme décrit précédemment.
- Réglez le mode **TIMER ON** (HEURE MARCHE) comme décrit précédemment. L'appareil s'arrête automatiquement à l'heure réglée pour le mode **TIMER OFF** (HEURE ARRÊT) et se met en marche à l'heure réglée pour le mode **TIMER ON** (HEURE MARCHE).

### **Mode Sleep (Veille)**

Le mode **SLEEP** (VEILLE) permet d'économiser de l'énergie et peut être utilisé seulement lorsque l'appareil est en mode **COOL** (REFROIDISSEMENT), **HEAT** (CHAUFFAGE) ou **AUTO** (AUTOMATIQUE).

#### **Mode Cool (Climatisation)**

- Appuyez sur le bouton **SLEEP** (VEILLE). Après 1 heure, le point de consigne augmente de 1,8 °F (1 °C). Après une autre heure, le point de consigne augmente encore de 1,8 °F (1 °C) et le ventilateur fonctionne à basse vitesse. L'appareil s'éteint 5 heures après le réglage du mode **SLEEP** (VEILLE). Le mode **SLEEP** (VEILLE) s'annule si vous appuyez sur le bouton « **Mode** », **TEMP** (Température), **FAN** (Ventilateur), **TIMER** (Minuterie) ou **ON/OFF** (Marche/Arrêt) de la télécommande.

#### **Mode Heat (Chauffage)**

Fonctionne de la même façon que le mode **COOLING** (REFROIDISSEMENT), mais les points de consigne sont réduits de 1,8 °F (1 °C).

### **Mode Turbo**

Utilisez le mode **TURBO** pour refroidir ou chauffer rapidement une pièce.

- Appuyez sur **TURBO**. Si le module intérieur prend en charge cette fonction, vous entendez un bip. Le ventilateur fonctionne à vitesse très élevée. Le mode **TURBO** s'arrête automatiquement 20 minutes après que vous ayez appuyé sur le bouton **TURBO**. Vous pouvez quitter immédiatement ce mode en appuyant de nouveau sur le bouton **TURBO**. Lorsque vous quittez le mode **TURBO**, l'appareil retourne à son réglage initial.



### **Mode Self Clean (Nettoyage automatique)**

Appuyez sur le bouton **CLEAN** (NETTOYAGE) pour activer ou désactiver le mode d'auto nettoyage. Dans ce mode, le climatiseur nettoie et déshumidifie automatiquement l'évaporateur. Le cycle de nettoyage dure 16 minutes, après quoi le module s'éteint automatiquement. Appuyez sur le bouton **CLEAN** (NETTOYAGE) pendant l'activation du cycle pour annuler l'opération et éteindre le module. Ce mode ne peut être activé que lorsque le module fonctionne dans les modes **COOL** (REFROIDISSEMENT) ou **DRY** (DÉSHUMIDIFICATION).

### **Mode Follow Me (Suivez-moi)**

Appuyez sur le bouton **FOLLOW ME** ( DÉTECTION LOCALE) pour activer ou désactiver cette fonction. Dans ce mode, la température affichée sur la télécommande est la température ambiante détectée à l'emplacement de la télécommande. La télécommande envoie ce signal au climatiseur toutes les trois minutes. Cette fonction n'est pas disponible pour les modes **DRY** (DÉSHUMIDIFICATION) et **FAN** (VENTILATEUR).

### **Mode de protection contre le gel**

Appuyez sur le bouton **FP** pendant environ 2 secondes pour activer ou désactiver le mode **FREEZE PROTECTION** (PROTECTION CONTRE LE GEL). Le module intérieur affiche **FP** (PROTECTION CONTRE LE GEL).

**REMARQUE : Cette fonction est uniquement disponible en mode de chauffage.**

Dans ce mode, le ventilateur de l'appareil fonctionne à vitesse élevée et la température du serpentin passe automatiquement à 46°F (8°C). Vous pouvez également désactiver ce mode en appuyant sur le bouton **ON/OFF** (MARCHE/ARRÊT), **SLEEP** (VEILLE), **MODE**, **FAN** (VENTILATEUR), ou **TEMP** (TEMPÉRATURE).

### **Mode Silence (Silencieux)**

Appuyez sur le bouton **SLC** (SILENCE) pour activer ou désactiver le mode **SILENCE**. Dans ce mode, le compresseur fonctionne à basse fréquence et le module intérieur produit une légère brise afin de réduire au maximum le bruit de fonctionnement. En raison du fonctionnement à basse fréquence du compresseur, la puissance de refroidissement et de chauffage du système pourrait être réduite.

### **Bouton LED (DEL)**

Appuyez le bouton **LED** (DEL) pour allumer ou éteindre l'affichage à DEL.

### **Réinitialisation de la télécommande**

Si vous retirez les piles de la télécommande, les réglages en cours s'effacent, la commande retourne aux réglages initiaux et passe en mode veille. Appuyez sur le bouton **ON/OFF** (MARCHE/ARRÊT) pour l'activer.

### **Temporisation**

Si vous appuyez sur le bouton **ON/OFF** (MARCHE/ARRÊT) trop tôt après un arrêt, le compresseur ne démarre pas pendant 3 à 4 minutes en raison de la protection inhérente contre les redémarrages fréquents du compresseur. L'appareil n'émet un bip que lorsque les signaux sont reçus de façon appropriée.

### **Fonctions de chauffage**

Si l'appareil est en mode de chauffage, le ventilateur ne démarre pas immédiatement. Le ventilateur démarre seulement après le réchauffage du serpentin pour éviter de souffler de l'air froid.

### **Fonctionnement du mode Auto Defrost (Dégivrage automatique)**

En mode de chauffage, si le serpentin extérieur est gelé, les ventilateurs intérieur et extérieur s'arrêtent lorsque le système retire le givre sur le serpentin extérieur. Le système reprend automatiquement son fonctionnement normal lorsque le givre est retiré de l'appareil extérieur.

### **Démarrage automatique**

Si une panne de courant se produit pendant le fonctionnement de l'appareil, l'appareil mémorise l'état de fonctionnement et démarre automatiquement avec les mêmes réglages lorsque l'alimentation est rétablie.

# NETTOYAGE, ENTRETIEN ET DÉPANNAGE

## ⚠ ATTENTION

### RISQUE D'ÉLECTROCUTION

Le non-respect de cette mise en garde pourrait entraîner des blessures, voire la mort.  
Mettez toujours le système hors tension avant toute opération de nettoyage ou d'entretien du système.  
Désactiver le sectionneur extérieur situé près de l'appareil extérieur. Assurez-vous de débrancher le module intérieur s'il fonctionne sur un sectionneur distinct.

## ⚠ ATTENTION

### RISQUE DE DÉTÉRIORATION DES ÉQUIPEMENTS / DU FONCTIONNEMENT

Le non-respect de cette mise en garde pourrait entraîner des dégâts matériels ou un mauvais fonctionnement de l'équipement.  
L'utilisation du système avec des filtres à air encrassés pourrait endommager le module intérieur et entraîner une baisse des performances de la climatisation, un fonctionnement intermittent du système et une accumulation de givre sur le serpentin intérieur et griller des fusibles.

### Entretien périodique

Nous vous recommandons d'effectuer un entretien périodique pour assurer le bon fonctionnement de l'appareil. Les intervalles d'entretien recommandés peuvent varier en fonction de l'environnement d'installation, par exemple, dans les zones poussiéreuses, etc. Reportez-vous au tableau 1.

## ⚠ ATTENTION

### RISQUE DE COUPURE

Ignorer cette mise en garde pourrait entraîner des blessures corporelles.

Les ailettes du serpentin sont très coupantes. Faites preuve de prudence lors du nettoyage.

Portez toujours une protection.

### Nettoyage du serpentin

Nettoyez le serpentin au début de chaque saison de climatisation ou au besoin. Utilisez un aspirateur ou une brosse à poils longs et doux pour éviter d'endommager les ailettes.

### Filtres à air

Retirez et nettoyez les filtres à air une fois par mois.

**REMARQUE :** Si les filtres à air montrent des signes d'usure excessive ou de fissure, ils doivent être remplacés. Communiquez avec votre concessionnaire local pour obtenir des filtres de rechange.

1. Le filtre à air est situé sous la grille d'entrée d'air supérieure.
2. Tirez sur la languette située à l'extrémité du filtre pour l'extraire du module.
3. Si le filtre principal est secondé par un élément d'assainissement de l'air, dégrafez l'élément du filtre. Nettoyez l'élément d'assainissement de l'air avec un aspirateur portable.
4. Nettoyez le filtre principal à l'eau savonneuse. Utilisez un détergent doux.

5. Rincez ensuite le filtre à l'eau fraîche et secouez-le pour éliminer le plus d'eau possible.
6. Faites sécher le filtre dans un endroit frais et sec, à l'abri des rayons directs du soleil.
7. Une fois sec, agrafez l'élément d'assainissement de l'air au filtre principal et glissez l'ensemble dans le module intérieur.

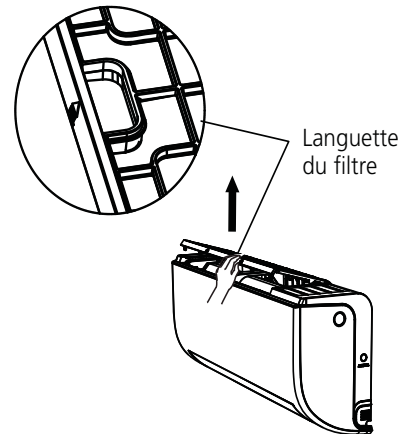

Fig. 13 – Languette du filtre

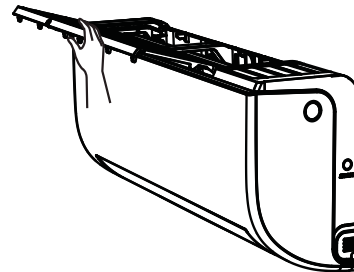
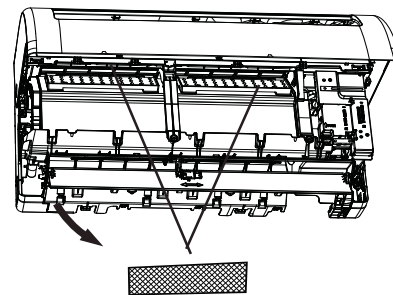

Fig. 14 – Languette du filtre



Fig. 15 – Rinçage du filtre



Élément d'assainissement de l'air (certains modèles)

Fig. 16 – Élément d'assainissement de l'air



## ATTENTION

### **RISQUE DE DÉTÉRIORATION DES ÉQUIPEMENTS**

Le non-respect de cette mise en garde pourrait entraîner des dégâts matériels.

Lors du nettoyage du panneau avant, n'utilisez pas de l'eau à une température supérieure à 105 °F (40 °C) et ne versez pas d'eau sur le module. N'utilisez pas de produits abrasifs ou de détergents à base de pétrole, car ils pourraient endommager le panneau avant.

### **Panneau avant du module intérieur**

Pour nettoyer le panneau avant du module intérieur, essayez l'extérieur au moyen d'un chiffon sec et doux.

### **Préparation pour un arrêt prolongé**

Nettoyez les filtres et réinstallez-les dans l'appareil. Faites fonctionner le module en mode **FAN ONLY** (VENTILATEUR SEULEMENT) pendant 12 heures pour sécher tous les composants internes.

Coupez l'alimentation principale et retirez les piles de la télécommande.

### **Recommandations de fonctionnement du système**

Les points décrits dans la liste suivante permettent d'assurer le bon fonctionnement du système :

- Remplacez les deux piles de la télécommande en même temps.
- Pointez la télécommande vers le panneau d'affichage de l'appareil pour émettre une commande.
- Gardez les portes et les fenêtres fermées pendant que l'appareil fonctionne.
- Communiquez avec un représentant d'entretien agréé si un problème difficile à résoudre survient.
- N'effectuez aucune opération de nettoyage ou d'entretien pendant que l'appareil fonctionne.
- Gardez le panneau d'affichage de l'appareil à l'écart de la lumière directe du soleil et des sources directes de chaleur, car cela pourrait nuire à l'émission des commandes.
- Ne bloquez pas les points d'entrée et de sortie d'air de l'appareil extérieur ou du module intérieur.

### **Recommandations pour l'économie d'énergie**

Les recommandations suivantes ajouteront une plus grande efficacité au système sans conduit :

- Sélectionnez un réglage confortable du thermostat et laissez-le fonctionner au réglage choisi. Évitez d'augmenter et de réduire le réglage tout le temps.
- Gardez le filtre propre; Des nettoyages fréquents peuvent être nécessaires, selon la qualité de l'air intérieur.
- Utilisez des doubles rideaux, des rideaux ou des stores pour empêcher que la lumière du soleil réchauffe la pièce par temps très chaud.
- Limitez les heures de fonctionnement à l'aide de la fonction **TIMER** (MINUTERIE).
- N'obstruez pas l'entrée d'air du panneau avant.
- Mettez la climatisation en marche avant que l'air intérieur devienne trop inconfortable.

## Dépannage

Reportez-vous aux tableaux 2 à 3 avant de communiquer avec votre concessionnaire local.

**Tableau 1—Entretien périodique**

MODULE INTÉRIEUR	TOUS LES MOIS	TOUS LES 6 MOIS	TOUS LES ANS
Nettoyer les filtres à air* Remplacez le filtre au charbon Changer les piles de la télécommande	•	•	•
MODULE EXTÉRIEUR	TOUS LES MOIS	TOUS LES 6 MOIS	TOUS LES ANS
Nettoyer le serpentin extérieur à partir de l'extérieur Nettoyer le serpentin extérieur à partir de l'intérieur† Souffler de l'air sur les pièces électriques† Vérifier le serrage des raccords électriques† Nettoyer l'hélice du ventilateur† Vérifier le serrage du ventilateur† Nettoyer les bacs d'évacuation†		•	• • • • •

\* Augmentez la fréquence d'entretien dans les zones poussiéreuses.

† L'entretien doit être effectué par du personnel d'entretien qualifié. Reportez-vous au manuel d'installation.

**Tableau 2—Problèmes courants**

Les problèmes suivants ne constituent pas une anomalie et, dans la plupart des cas, ne font pas l'objet d'une intervention.

Problème	Causes possibles
L'appareil ne démarre pas en appuyant sur le bouton ON/OFF (MARCHE/ARRÊT)	L'appareil utilise un circuit de protection de 3 minutes qui évite la surcharge du compresseur. L'appareil ne démarrera pas dans les 3 minutes qui suivent son arrêt.
L'appareil quitte le mode COOL/HEAT (REFROIDISSEMENT/CHAUFFAGE) pour passer au mode FAN (VENTILATEUR)	L'appareil peut changer de mode pour éviter la formation de givre sur le serpentin. Lorsque la température augmente, l'appareil reprend le mode de fonctionnement préalablement sélectionné. La température choisie a été atteinte et le compresseur de l'appareil s'arrête. L'appareil reprend son fonctionnement selon la demande de réglage de température.
Le module intérieur dégage une brume blanche	Dans les régions humides, l'écart important de température entre l'air de la pièce et l'air conditionné peut causer la formation d'une brume blanche.
L'appareil extérieur et le module intérieur dégagent tous deux une brume blanche	Lorsque l'appareil redémarre en mode HEAT (CHAUFFAGE) après un cycle de dégivrage, il peut dégager une brume blanche causée par l'humidité générée durant le processus de dégivrage.
Le module intérieur est bruyant	Un bruit d'air peut survenir lorsque la position du volet est réinitialisée. Un bruit de grincement peut survenir après avoir sélectionné le mode HEAT (CHAUFFAGE) en raison de l'expansion et de la contraction des pièces en plastique du module.
L'appareil extérieur et le module intérieur sont tous deux bruyants	Faible bruit de sifflement entendu pendant le fonctionnement de l'appareil. Ce bruit normal est causé par la circulation du frigorigène dans l'appareil extérieur et le module intérieur. Faible bruit de sifflement entendu au démarrage du système, juste après l'arrêt ou durant le dégivrage. Ce bruit normal est causé par la circulation du frigorigène qui est arrêtée ou qui change de direction. Bruit de grincement. Bruit normal causé par l'expansion et la contraction des pièces en plastique ou en métal en raison du changement de température.
L'appareil extérieur est bruyant	L'appareil produit différents bruits selon le mode de fonctionnement utilisé.
De la poussière s'échappe du module intérieur ou de l'appareil extérieur	La poussière peut s'accumuler dans l'appareil durant les longues périodes d'inutilisation, laquelle peut s'échapper au redémarrage. Ce problème peut être évité en plaçant une housse de protection sur l'appareil durant les longues périodes d'inutilisation.
L'appareil dégage une mauvaise odeur	Il est possible que l'appareil absorbe des odeurs nauséabondes de l'environnement pouvant provenir des meubles, de la cuisson ou de cigarettes, lesquelles se répandent dans l'air durant le fonctionnement. Les filtres de l'appareil présentent des moisissures et doivent être nettoyés.
Le ventilateur de l'appareil extérieur ne fonctionne pas	Durant le fonctionnement de l'appareil, la vitesse du ventilateur est régulée pour optimiser le confort.
Le fonctionnement de l'appareil est irrégulier, imprévisible ou il ne répond pas aux commandes	Le signal peut être brouillé par des tours de téléphonie cellulaire ou des amplificateurs de signaux. En pareil cas, procédez comme suit : · Débranchez puis rebranchez l'alimentation. · Appuyez sur le bouton ON/OFF (MARCHE/ARRÊT) de la télécommande pour rétablir le fonctionnement de l'appareil.

**REMARQUE : Si le problème persiste, contactez un revendeur local ou le centre de service à la clientèle. Donnez une description détaillée de l'anomalie ainsi que le numéro de modèle de l'appareil.**

**Tableau 3—Dépannage**

<b>PROBLÈME</b>	<b>CAUSE POSSIBLE</b>	<b>SOLUTION</b>
<b>L'appareil / Le système ne fonctionne pas.</b>	<ul style="list-style-type: none"> <li>• Le disjoncteur s'est déclenché ou un fusible a grillé.</li> <li>• Panne d'alimentation.</li> <li>• Les voyants de diagnostic s'allument.*</li> <li>• La tension est trop faible.</li> </ul>	<ul style="list-style-type: none"> <li>• Réinitialisez le disjoncteur ou remplacez le fusible par le fusible de rechange spécifié.</li> <li>• Redémarrez l'appareil lorsque l'alimentation est rétablie.</li> <li>• Appelez votre représentant d'entretien.</li> <li>• Appelez votre représentant d'entretien.</li> </ul>
<b>La climatisation ne fonctionne pas de façon appropriée.</b>	<ul style="list-style-type: none"> <li>• Le filtre est obstrué par de la poussière.</li> <li>• La température n'est pas réglée de façon appropriée.</li> <li>• Une porte ou une fenêtre est ouverte.</li> <li>• L'appareil extérieur est obstrué.</li> <li>• La vitesse du ventilateur est trop faible.</li> <li>• L'appareil fonctionne en mode ventilateur au lieu de climatisation.</li> </ul>	<ul style="list-style-type: none"> <li>• Nettoyez le filtre à air.</li> <li>• Vérifiez la température et réinitialisez au besoin.</li> <li>• Vérifiez que toutes les portes et fenêtres sont fermées pendant le fonctionnement de l'appareil.</li> <li>• Retirez l'obstruction.</li> <li>• Modifiez la sélection de vitesse du ventilateur.</li> <li>• Changez le mode de fonctionnement à Cool (Climatiseur) ou réinitialisez l'appareil.</li> </ul>
<b>Le chauffage ne fonctionne pas de façon appropriée.</b>	<ul style="list-style-type: none"> <li>• Le filtre est obstrué par de la poussière.</li> <li>• Le réglage de température est trop bas.</li> <li>• Une porte ou une fenêtre est ouverte.</li> <li>• L'appareil extérieur est obstrué.</li> </ul>	<ul style="list-style-type: none"> <li>• Nettoyez le filtre à air.</li> <li>• Vérifiez la température et réinitialisez au besoin.</li> <li>• Vérifiez que toutes les portes et fenêtres sont fermées pendant le fonctionnement de l'appareil.</li> <li>• Retirez l'obstruction.</li> </ul>
<b>L'appareil s'arrête pendant le fonctionnement.</b>	<ul style="list-style-type: none"> <li>• La minuterie d'arrêt ne fonctionne pas correctement.</li> <li>• Les voyants de diagnostic s'allument.*</li> </ul>	<ul style="list-style-type: none"> <li>• Redémarrez le mode de fonctionnement.</li> <li>• Appelez votre représentant d'entretien.</li> </ul>

\* Les voyants de diagnostic sont une combinaison de voyants qui s'allument dans la zone d'affichage de l'appareil. Ils sont une combinaison des voyants que vous voyez pendant le fonctionnement normal.

