

Manuel d'utilisation

TABLE DES MATIÈRES

	PAGE
À PROPOS DE LA SÉCURITÉ.....	2
GÉNÉRALITÉS.....	2
NOMS DES PIÈCES.....	3
TÉLÉCOMMANDE SANS FIL.....	4
TÉLÉCOMMANDE.....	6
FONCTIONS DE LA TÉLÉCOMMANDE.....	7
NETTOYAGE, ENTRETIEN ET DÉPANNAGE.....	12
DÉPANNAGE.....	14

REMARQUE POUR LE PROPRIÉTAIRE DE L'ÉQUIPEMENT :

Veillez lire attentivement ce guide d'utilisation avant d'installer et d'utiliser l'appareil.

Conservez ce manuel pour référence ultérieure.

Pour votre convenance, veuillez noter les numéros de modèle et de série du nouvel appareil dans les espaces prévus. Ces renseignements, ainsi que les données d'installation et les coordonnées du distributeur, seront utiles si le système requiert un entretien ou un service.

INFORMATION SUR L'APPAREIL

Numéro de modèle _____

Numéro de série _____

INFORMATION D'INSTALLATION

Date d'installation _____

COORDONNÉES DU DISTRIBUTEUR

Nom de l'entreprise : _____

Adresse : _____

Numéro de téléphone : _____

Nom du technicien : _____

À PROPOS DE LA SÉCURITÉ

Chaque fois que vous voyez le symbole  dans les manuels, dans les instructions et sur l'appareil, cela signifie qu'il y a un risque de blessures. Il existe trois niveaux de précaution :

Le mot **DANGER** indique les plus graves dangers qui provoqueront des blessures graves ou la mort.

Le mot **AVERTISSEMENT** indique un danger qui pourrait entraîner des blessures corporelles ou la mort.

Le mot **MISE EN GARDE** est utilisé pour identifier des pratiques dangereuses pouvant entraîner des blessures superficielles ou des dommages matériels.

Le mot **REMARQUE** est utilisé pour mettre en valeur des suggestions qui permettront d'améliorer l'installation, la fiabilité ou le fonctionnement.



AVERTISSEMENT

RISQUE DE BLESSURES OU DE MORT OU DE DÉGÂTS MATÉRIELS

Le non-respect de cet avertissement pourrait provoquer des dommages matériels ou causer des blessures graves, voire la mort.

Une mauvaise installation, de mauvais réglages, des modifications inappropriées, un mauvais entretien, une réparation hasardeuse, ou une mauvaise utilisation peuvent provoquer une explosion, un incendie, une électrocution ou d'autres conditions pouvant causer des blessures ou des dommages matériels. Contactez un installateur qualifié, un atelier de réparation, le distributeur ou la succursale pour obtenir des informations ou de l'aide. L'installateur qualifié ou l'entreprise de service doit impérativement utiliser des trousseaux et des accessoires autorisés par l'usine pour réaliser une modification sur le produit.

Lisez et respectez toutes les instructions et les avertissements, y compris les étiquettes attachées à l'appareil ou expédiées avec lui avant d'utiliser votre nouveau climatiseur.

GÉNÉRALITÉS

Le ventilo-convecteur à montage mural en hauteur offre un confort silencieux et optimal. En plus des fonctions de climatisation et de chauffage, le ventilo-convecteur à montage mural, associé à un groupe compresseur-condenseur, filtre et déshumidifie l'air d'une pièce pour offrir un confort optimal.

IMPORTANT : Le ventilo-convecteur à montage mural en hauteur doit seulement être installé par du personnel autorisé, au moyen de tuyaux et d'accessoires approuvés. Si vous avez besoin d'une assistance technique, d'un entretien ou de réparations, communiquez avec l'installateur.

Le ventilo-convecteur à montage mural en hauteur peut être configuré et géré à partir de la télécommande (fournie). **Si vous égarez la télécommande, vous pouvez gérer le système à partir du réglage Auto de l'appareil.**

Modes de fonctionnement :

Le ventilo-convecteur à montage mural possède cinq modes de fonctionnement :

- VENTILATION SEULEMENT
- AUTO
- CHAUFFAGE (modèles avec thermopompe seulement)
- REFROIDISSEMENT
- DÉSHUMIDIFICATION

Ventilation seulement

Dans le mode **VENTILATION seulement**, le système filtre et fait circuler l'air de la pièce sans en changer la température.

Auto

En mode **AUTO**, le système refroidit ou réchauffe automatiquement la pièce en fonction du point de consigne sélectionné par l'utilisateur.

REMARQUE : Il est recommandé d'utiliser le mode **AUTO** uniquement dans les applications monozones. L'utilisation du mode de basculement **AUTO** dans les applications multizones peut mettre un module intérieur en mode **VEILLE** (indiqué par deux tirets [-] sur l'affichage), ce qui l'éteint jusqu'à ce que tous les modules intérieurs soient au même mode (**CLIMATISATION** ou **CHAUFFAGE**). Le mode **CHAUFFAGE** est le mode prioritaire du système. Le **CHAUFFAGE** et la **CLIMATISATION** ne peuvent pas fonctionner simultanément.

Chauffage

En mode **CHAUFFAGE**, le système réchauffe et filtre l'air de la pièce.

Climatisation

En mode **CLIMATISATION**, le système refroidit, déshumidifie et filtre l'air de la pièce.

Déshumidification

En mode **DÉSHUMIDIFICATION**, le système déshumidifie, filtre et refroidit légèrement l'air de la pièce. Ce mode priorise la déshumidification de l'air, mais il ne remplace pas un déshumidificateur.

Télécommande sans fil

La télécommande transmet les commandes de configuration et de fonctionnement du système. La commande est dotée d'un écran qui indique l'état actuel du système. La commande peut être fixée sur une surface lorsqu'elle est utilisée avec le support de montage fourni.

Télécommande filaire (en option)

Reportez-vous au manuel de la télécommande filaire.

Interface de 24 V (facultatif)

Permet de commander le système sans conduit à l'aide d'un thermostat fabriqué par un tiers.

NOMS DES PIÈCES

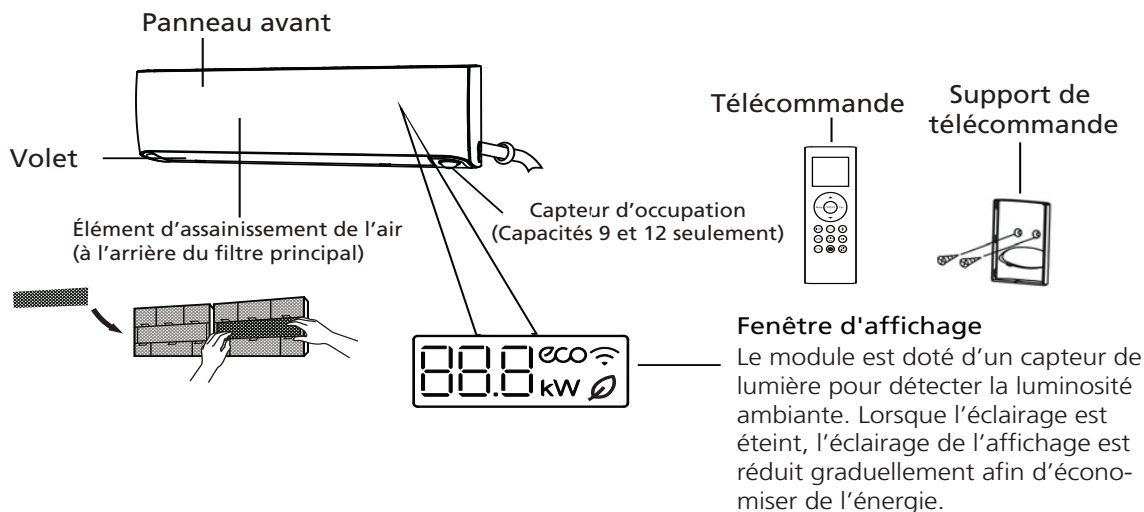

Fig.1 – Appareil intérieur

Affichage du module intérieur

« 88.8 » affiche la température, la fonction active et les codes d'erreur :

« 07 » pendant 3 secondes lorsque :

- la minuterie est activée
- les fonctions air frais, pivotement, turbo ou silence sont activées

« 0F » pendant 3 secondes lorsque :

- la minuterie est désactivée
- les fonctions air frais, pivotement, turbo ou silence sont désactivées

« dF » lors du dégivrage

« 5C » lorsque l'appareil est en mode autonettoyage

« FP » quand le mode de chauffage 8 °C (46 °F) ou 12 °C (54 °F) est activé

«  » quand la fonction air frais est activée (non disponible sur ces appareils)

«  » quand la fonction ÉCO est activée

«  » quand la fonction de commande sans fil Wi-Fi® est activée

«  » indique la source d'alimentation active (non disponible sur ces appareils)

Légende des codes d'affichage

En mode ventilation, le module affiche la température de la pièce.

Dans les autres modes, le module affiche la température de consigne.

Maintenez la DEL de la télécommande enfoncée sept fois pendant trois minutes jusqu'à ce que AP s'affiche à l'écran du module intérieur pour activer le signal Wi-Fi® (nécessite le module Wi-Fi, vendu séparément). Reportez-vous aux instructions sur l'installation et le fonctionnement du Wi-FiMD pour obtenir plus de détails sur la façon d'activer et d'utiliser la fonctionnalité de Wi-FiMD intégrée.

Fig. 2 – Affichage du module intérieur

TÉLÉCOMMANDE SANS FIL

Avant de commencer à utiliser votre nouveau climatiseur, assurez-vous de vous familiariser avec la télécommande. Vous trouverez ci-après une brève présentation de la télécommande.

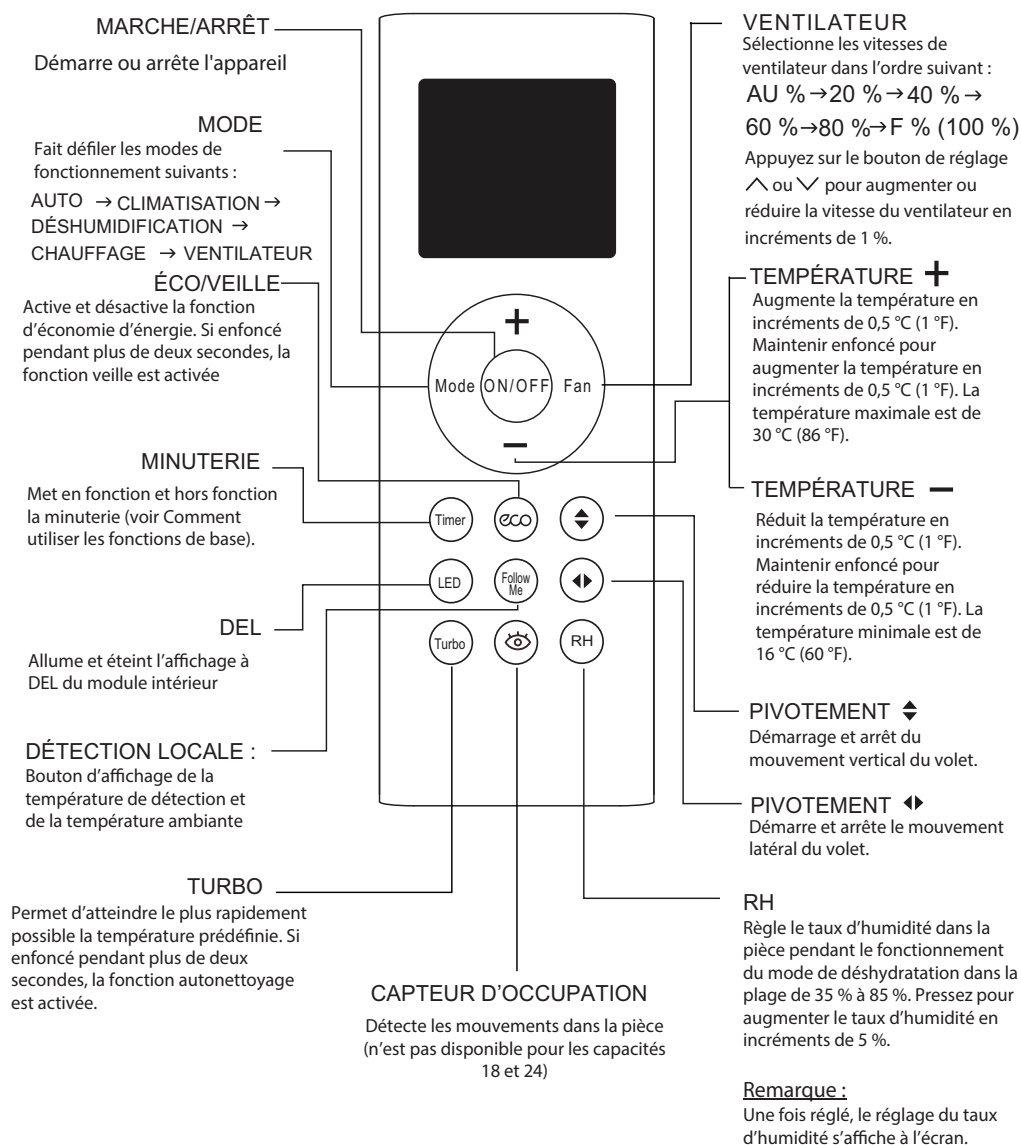

Fig. 3 – Télécommande

REMARQUE : Pour connaître les fonctions avancées, reportez-vous au manuel d'entretien de la télécommande RG66B9(2H)/BGEFU1.

Écran ACL de la télécommande

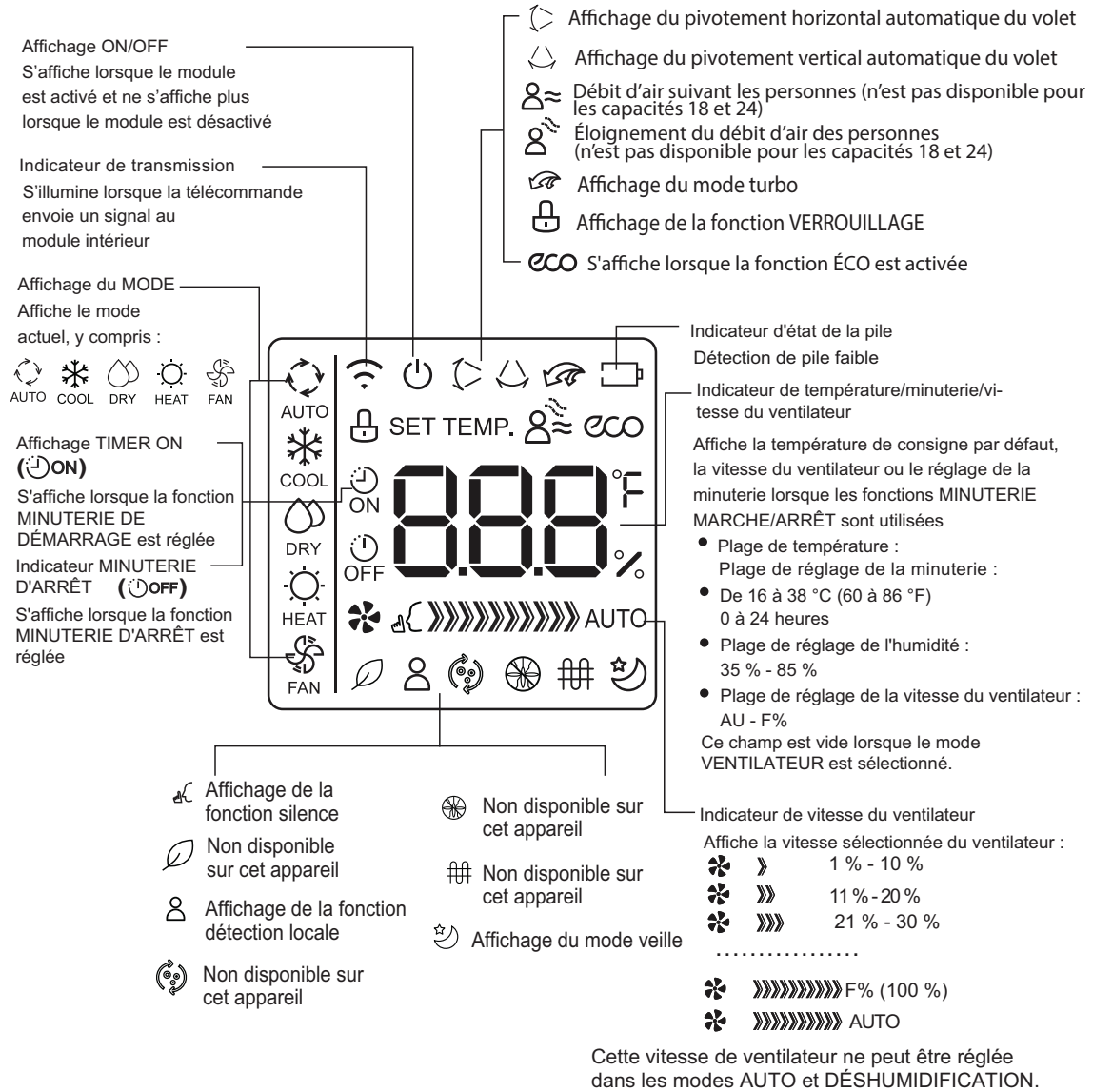

Fig. 4 – Affichage de l'appareil

TÉLÉCOMMANDE



IMPORTANT: La télécommande permet de commander le module à une distance maximale de 8 m (26 pi) en l'absence d'obstruction. Lorsque vous utilisez la fonction de minuterie, conservez la télécommande à proximité du ventilato-convecteur, soit dans un rayon de 8 m (26 pi).

La télécommande peut effectuer les fonctions de base suivantes :

- Mettre le système **sous tension** ou **hors tension**
- Sélectionner le mode de fonctionnement
- Régler la température de consigne de la pièce et la vitesse du ventilateur
- Régler l'orientation gauche-droite du flux d'air.

Consulter la section *Fonctions de la télécommande* pour une description détaillée de toutes les capacités de la télécommande.

Installation des piles

Deux piles alcalines AAA de 1,5 V (incluses) sont nécessaires pour le fonctionnement de la télécommande.

Pour installer ou remplacer les piles :

1. Faites glisser le couvercle arrière de la télécommande pour ouvrir le compartiment des piles.
2. Insérez les piles. Respectez les polarités indiquées dans le compartiment des piles.
3. Réinstallez le couvercle du compartiment des piles.

REMARQUES :

1. Lorsque vous remplacez les piles, n'utilisez pas de piles usagées ou des piles d'un type différent. Cela pourrait entraîner des dysfonctionnements.
2. Si vous n'allez pas utiliser la télécommande pendant plusieurs semaines, retirez les piles. Sinon, une fuite des piles risquerait d'endommager la télécommande.
3. Dans les conditions normales d'utilisation, la durée de vie moyenne des piles est d'environ 6 mois.
4. Remplacez les piles lorsque le module intérieur ne produit pas de bip ou si le témoin de transmission ne s'allume pas.
5. Tous les paramètres programmés de la télécommande s'effacent lorsque vous retirez les piles. Après avoir inséré des piles neuves, vous devez reprogrammer la commande.

Fonctionnement de la télécommande – démarrage rapide

REMARQUE : Lorsque vous émettez une commande vers l'appareil à partir de la télécommande, assurez-vous de la pointer vers le côté droit de l'appareil. L'appareil confirme la réception d'une commande en émettant un bip sonore.

1. Mettez l'appareil sous tension en appuyant sur le bouton **MARCHE/ARRÊT**.
2. Si vous préférez utiliser les °C plutôt que les °F (réglage par défaut), appuyez longuement sur les boutons d'augmentation **+** et de réduction **-** de la température de consigne pendant environ 3 secondes.
3. Sélectionnez le mode souhaité à l'aide du bouton **MODE**.

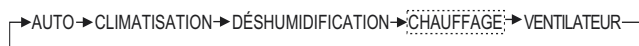

Fig. 5 – Modes

4. Sélectionnez la température de consigne en pointant la commande vers l'appareil et en appuyant sur les boutons d'augmentation et de réduction de la température de consigne jusqu'à ce que la température souhaitée s'affiche à l'écran.
5. Appuyez sur **VENTILATION** pour sélectionner la vitesse du ventilateur.

REMARQUE : Si l'appareil fonctionne en mode **DÉSHUMIDIFICATION** ou **AUTO**, la vitesse du ventilateur se règle automatiquement.

6. Réglez l'orientation du flux d'air. Lorsque vous mettez l'appareil en marche, les volets se placent à la position de chauffage ou de climatisation. L'utilisateur peut régler la position du volet ou choisir le mouvement continu du volet en appuyant sur le bouton de pivotement horizontal du volet. (Voir Fig. 3 – à la page 4).

Commande manuelle

En cas de perte ou d'endommagement de la télécommande, ou si ses piles sont à plat, vous pouvez utiliser le bouton **COMMANDE MANUELLE** pour régler l'appareil. Lorsque vous appuyez une fois sur le bouton **COMMANDE MANUELLE**, l'appareil passe en mode **AUTO** (chauffage ou refroidissement). Lorsque vous appuyez deux fois sur ce bouton, le système passe au mode **ESSAI** et exécute le mode **CLIMATISATION** pendant 30 minutes (avant de passer au mode **AUTO**).

Lorsque vous appuyez trois fois sur ce bouton, le système s'éteint.

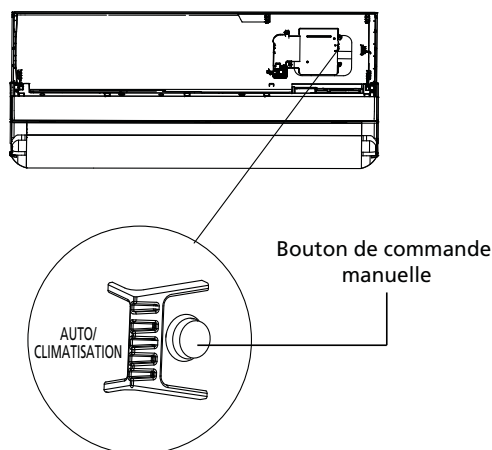

Fig. 6 – Bouton de commande manuelle

Les réglages de consigne du fonctionnement manuel sont les suivants :

- Point de consigne réglé à l'usine : 24 °C (76 °F)
- Vitesse du ventilateur : **AUTO**
- Sens de décharge d'air : Position réglée à l'usine selon le mode de fonctionnement **climatisation chauffage**.



ATTENTION

Le bouton de COMMANDE MANUELLE est destiné uniquement aux essais et au mode de fonctionnement d'urgence. N'utilisez pas cette fonction sauf si la télécommande a été égarée.
Pour rétablir le fonctionnement normal du système, utilisez la télécommande pour activer le module.

FONCTIONS DE LA TÉLÉCOMMANDE

Activation du bouton MARCHE/ARRÊT

Lorsque le climatiseur n'est pas en marche, la télécommande affiche le point de consigne et le mode les plus récents.

- Appuyez sur le bouton **MARCHE/ARRÊT** pour démarrer l'appareil.
 - Il démarre avec le point de consigne et le mode les plus récents. L'indicateur **MARCHE/ARRÊT** s'affiche.
- Appuyez sur le bouton **MARCHE/ARRÊT** pour arrêter l'appareil.
 - Tous les témoins de l'appareil s'éteignent et la télécommande affiche le point de consigne et le mode.

REMARQUE : Si vous appuyez sur le bouton MARCHE/ARRÊT trop tôt après un arrêt, le compresseur refuse de démarrer pendant 3 à 4 minutes en raison de la protection inhérente contre les démarrages fréquents du compresseur. L'appareil n'émet un bip que lorsque les signaux sont reçus de façon appropriée.

Sélection d'un mode de fonctionnement

Utilisez le bouton **MODE** pour sélectionner un des modes disponibles.



Fig. 7 – Modes de fonctionnement

MODE AUTOMATIQUE

En mode **AUTO**, l'appareil sélectionne automatiquement le mode **REFROIDISSEMENT**, **VENTILATION**, **CHAUFFAGE** ou **DÉSHYDRATATION** selon la température de consigne.

1. Appuyez sur **MODE** pour sélectionner le mode **AUTO**.
2. Réglez la température de consigne au moyen des boutons **+** ou **-**.
3. Appuyez sur le bouton **MARCHE/ARRÊT** pour démarrer l'appareil.

REMARQUE : Le fonctionnement du mode veille ne peut pas être réglé lors du mode automatique.

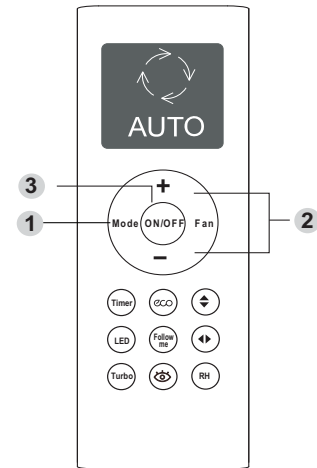

Fig. 8 – Mode auto

Mode CLIMATISATION

1. Appuyez sur **MODE** pour sélectionner le mode **REFROIDISSEMENT**.
2. Réglez la température de consigne au moyen des boutons de Temp + ou Temp -.
3. Appuyez sur **VENTILATION** pour sélectionner la vitesse du ventilateur dans la plage de Au%-F% (automatique pleine vitesse), en combinaison avec le bouton de température **+** ou **-**.
4. Appuyez sur le bouton **MARCHE/ARRÊT** pour démarrer l'appareil.

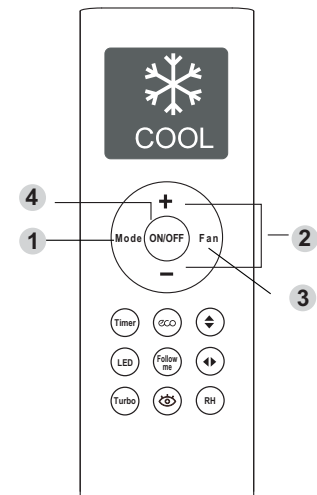

Fig. 9 – Mode CLIMATISATION

Mode déshumidification

1. Appuyez sur le bouton **MODE**, puis sélectionnez **DÉSHUMIDIFICATION**.
2. Réglez la température de consigne au moyen des boutons **+** ou **-**.
3. Réglez l'humidité souhaitée dans la pièce en choisissant une humidité relative dans la plage de 35 % à 85 %.
4. Appuyez sur le bouton **MARCHE/ARRÊT** pour démarrer l'appareil.

REMARQUE : La VITESSE DU VENTILATEUR ne peut pas être réglée dans le mode automatique.

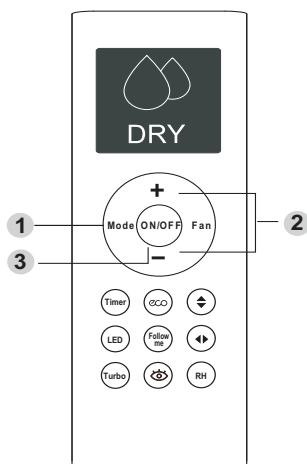

Fig. 10 – Mode DÉSHUMIDIFICATION

Mode CHAUFFAGE

1. Appuyez sur **MODE** pour sélectionner le mode **CHAUFFAGE**.
2. Réglez la température de consigne au moyen des boutons **+** ou **-**.
3. Appuyez sur **VENTILATION** pour sélectionner la vitesse du ventilateur dans la plage de Au%-F% (automatique pleine vitesse), en combinaison avec le bouton de température **+** ou **-**.
4. Appuyez sur le bouton **MARCHE/ARRÊT** pour démarrer l'appareil.

REMARQUE : La baisse de la température extérieure peut avoir une incidence sur le rendement de la fonction CHAUFFAGE. Si c'est le cas, nous recommandons d'utiliser ce climatiseur en combinaison avec un autre appareil de chauffage.

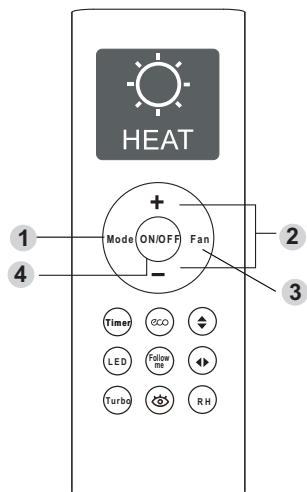

Fig. 11 – Mode CHAUFFAGE

Mode VENTILATION

1. Appuyez sur **MODE**, puis sélectionnez le mode **VENTILATION**.
2. Appuyez sur **VENTILATION** pour sélectionner la vitesse du ventilateur dans la plage de Au%-F% (automatique pleine vitesse), en combinaison avec le bouton de température **+** ou **-**.
3. Appuyez sur le bouton **MARCHE/ARRÊT** pour démarrer l'appareil.

REMARQUE : Il n'est pas possible de régler la température dans le mode VENTILATION. C'est pourquoi l'écran de la télécommande n'affiche pas la température dans ce mode.

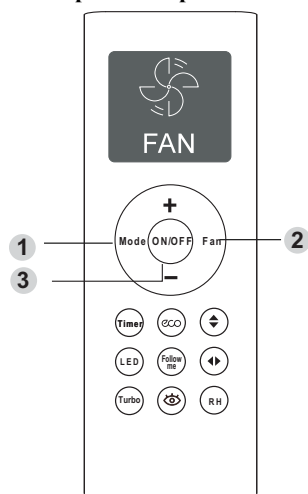

Fig. 12 – Mode ventilation

REMARQUE : Ne bougez pas le volet à la main. Cela réglera le volet de manière désynchronisée. Dans un tel cas, désactivez le module et débranchez-le pendant quelques secondes. Puis redémarrez le module. Le volet se resynchronise.

Réglage de la température de consigne de la pièce

Appuyez sur les boutons d'augmentation **+** et de réduction **-** de la température de consigne pour augmenter ou réduire la température. Le module confirme la réception du signal en émettant un bip, et la température de consigne indiquée sur l'affichage change en conséquence. Vous pouvez régler la température entre 17 °C (62 °F) et 30 °C (86 °F) par incréments de 1 °C ou 1 F.

REMARQUE : En mode CLIMATISATION, le module ne démarrera pas si la température sélectionnée est supérieure à la température de la pièce. Il en va de même pour le mode CHAUFFAGE si la température sélectionnée est inférieure à la température de la pièce.

Sélection de la vitesse du ventilateur

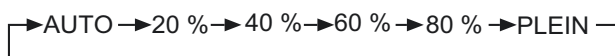

Fig. 13 – Vitesses du ventilateur

Vous pouvez sélectionner la vitesse du ventilateur en appuyant sur le bouton **VENTILATEUR**. Appuyez sur **+** ou **-** pour augmenter ou réduire la vitesse du ventilateur par incréments de 1 %.

REMARQUE : Lorsque le module est activé, le ventilateur fonctionne en continu en mode REFROIDISSEMENT ou CHAUFFAGE. En mode CHAUFFAGE, le ventilateur peut ralentir ou s'arrêter dans certaines situations afin d'éviter un flux d'air froid.

Position verticale du volet

Alors que l'appareil est en fonction, utilisez **PIVOTEMENT** \updownarrow (débit d'air vers le haut/vers le bas) pour régler la direction du débit d'air.

1. Appuyez une fois sur **PIVOTEMENT** \updownarrow sur la télécommande pour activer le volet. Chaque fois que vous appuyez sur **PIVOTEMENT** \updownarrow , le volet se déplace de 6°. Appuyez sur

PIVOTEMENT jusqu'à ce que la position souhaitée soit atteinte (voir la figure 14).

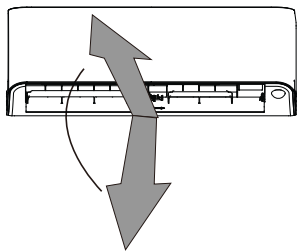

Fig. 14 – Position verticale du volet

1. Pour faire pivoter le volet continuellement vers le haut et vers le bas, maintenez **PIVOTEMENT** ↓ enfoncé pendant 2 secondes. Appuyez de nouveau sur **PIVOTEMENT** ↓ pour interrompre cette fonction automatique.

Position horizontale du volet

Alors que l'appareil est en fonction, appuyez sur **PIVOTEMENT** ↔ (débit d'air vers la gauche/vers la droite) pour régler la direction du débit d'air.

1. Appuyez une fois sur **PIVOTEMENT** ↔ (débit d'air vers la gauche/vers la droite) sur la télécommande pour activer le volet. Chaque fois que vous appuyez sur **PIVOTEMENT** ↔ (débit d'air vers la gauche/vers la droite), le volet se déplace de 6°. Appuyez sur **PIVOTEMENT** ↔ jusqu'à ce que la direction souhaitée soit atteinte (voir la figure 15).

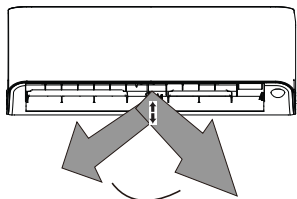

Fig. 15 – Position du volet à gauche ou à droite

2. Pour faire pivoter le volet continuellement vers la gauche et vers la droite, maintenez **PIVOTEMENT** ↔ (débit d'air vers la gauche/vers la droite) enfoncé pendant 2 secondes. Appuyez de nouveau sur **PIVOTEMENT** ↔ pour interrompre cette fonction automatique.

⚠ ATTENTION

RISQUES DE BLESSURES

NE METTEZ PAS les doigts près de la soufflante ou du côté succion de l'appareil. Le ventilateur à haute vitesse à l'intérieur de l'appareil pourrait vous blesser.

Fonction de minuterie

Vous pouvez utiliser les fonctions **MINUTERIE DE DÉMARRAGE** (pour démarrer l'appareil) et **MINUTERIE D'ARRÊT** (pour arrêter l'appareil) séparément ou simultanément.



Minuterie de DÉMARRAGE seulement

Cette fonction configure l'appareil pour démarrer automatiquement à l'heure définie.

Vous pouvez régler la fonction **MINUTERIE DE DÉMARRAGE** lorsque l'appareil est en fonction ou hors fonction.

1. Appuyez sur **MINUTERIE**. Le témoin **MINUTERIE DE DÉMARRAGE**  clignote. Par défaut, la dernière période réglée par l'utilisateur ainsi que la lettre « h » (pour HEURES) apparaissent à l'affichage.

REMARQUE : Ce chiffre indique le nombre d'heures de fonctionnement de l'appareil après l'heure courante. Par exemple, si vous réglez TIMER ON à 2,5 heures, «2.5h» apparaît à l'affichage et l'appareil continue de fonctionner pendant 2,5 heures.

2. Appuyez plusieurs fois sur le bouton de température **+** ou **-** pour régler l'heure de mise en fonction de l'appareil.
3. Attendez pendant 3 secondes que la fonction **MINUTERIE DE DÉMARRAGE** s'active. L'affichage numérique  votre télécommande revient à l'affichage de la température. Le  témoin reste allumé et la fonction s'active.

Minuterie D'ARRÊT seulement

Cette fonction configure l'appareil pour qu'il s'arrête automatiquement à l'heure souhaitée. Vous pouvez régler la fonction de minuterie lorsque l'appareil est en marche ou arrêté.



1. Appuyez sur **MINUTERIE**. Le témoin **MINUTERIE D'ARRÊT**  clignote. Par défaut, la dernière période réglée par l'utilisateur ainsi que la lettre « h » (pour HEURES) apparaissent à l'affichage.

REMARQUE : Ce chiffre indique le nombre d'heures après l'heure courante où l'appareil s'éteindra. Par exemple, si vous réglez TIMER OFF à 5 heures, «5.0» apparaît à l'affichage et l'appareil continue de fonctionner pendant 5 heures.

2. Appuyez plusieurs fois sur le bouton de température **+** ou **-** pour régler l'heure de mise en fonction de l'appareil.
3. Attendez pendant 3 secondes que la fonction **MINUTERIE D'ARRÊT** s'active. L'affichage numérique de la télécommande revient à l'affichage de la température. Le témoin  reste allumé et la fonction s'active.

MINUTERIE DE DÉMARRAGE et MINUTERIE D'ARRÊT

Utilisez les deux fonctions pour programmer la mise en fonction et hors fonction de l'appareil à des heures précises.

- a. Réglez la fonction **MINUTERIE DE DÉMARRAGE**  comme décrit précédemment.
- b. Réglez la fonction **MINUTERIE D'ARRÊT**  comme décrit précédemment. L'appareil démarre automatiquement à l'heure réglée pour le mode **MINUTERIE DE DÉMARRAGE** et s'éteint à l'heure réglée pour le mode **MINUTERIE D'ARRÊT** .

EXEMPLE : Régler l'appareil pour qu'il se mette en fonction dans 6 heures, qu'il fonctionne pendant 2 heures, puis qu'il s'arrête (voir la figure 16).

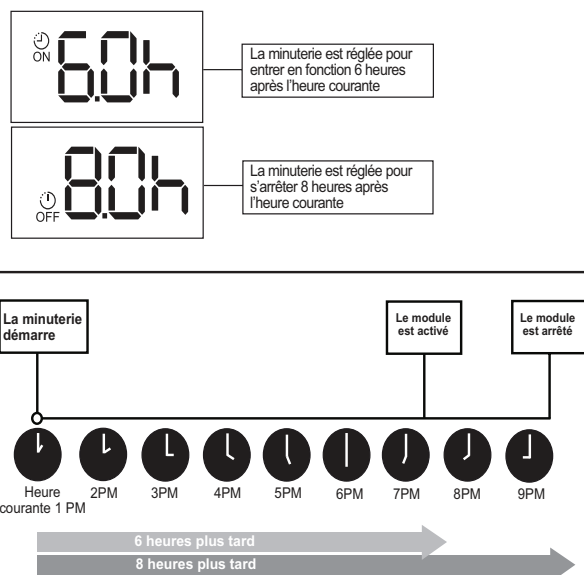

Fig. 16 – Réglage de l'heure d'activation et d'arrêt de la minuterie

Mode Eco

REMARQUE : Cette fonction est uniquement disponible dans le mode REFROIDISSEMENT.

Utilisez pour entrer dans le mode **ÉCOÉNERGIE**. Dans le mode **REFROIDISSEMENT**, appuyez sur **ÉCO**. La télécommande règle automatiquement la température à 24 °C (75 °F) et sélectionne la vitesse de ventilateur **AUTO** pour conserver l'énergie (seulement si la température de consigne est inférieure à 24 °C (75 °F)). Si la température de consigne est supérieure à 24 °C (75 °F), appuyez sur **ÉCO**, la vitesse du ventilateur passe au mode **AUTO** et la température de consigne reste la même.

Mode Veille

Le mode **VEILLE** permet de conserver l'énergie pendant la nuit (alors qu'il n'est pas nécessaire de conserver la même température pour assurer le confort). Le mode **VEILLE** est accessible quand l'appareil est en mode **REFROIDISSEMENT**, **CHAUFFAGE** ou **AUTO** seulement.

Mode CLIMATISATION

Appuyez sur le bouton **ÉCO** pendant 2 secondes. Après 1 heure, le point de consigne augmente de 1 °C (2 °F). Après une autre heure, le point de consigne augmente encore de 1 °C (2 °F) et le ventilateur fonctionne à basse vitesse. L'appareil s'éteint 6 heures après le réglage du mode **VEILLE**. Le mode **VEILLE** se désactive si vous appuyez sur le bouton **MODE**, **VENTILATION** ou **MARCHE/ARRÊT** de la télécommande.

Mode CHAUFFAGE

Ce mode fonctionne de la même façon que le mode **REFROIDISSEMENT**, sauf que les points de consigne sont réduits de 1 °C (2 °F).

Mode DÉTECTION LOCALE

La fonction **Détection locale** permet de détecter la température à l'endroit où la télécommande se trouve et d'envoyer ce signal au climatiseur à toutes les 3 minutes. Dans les modes **AUTO**, **REFROIDISSEMENT** et **CHAUFFAGE**, la détection de la température ambiante à l'aide de la télécommande (plutôt que du module intérieur même) permet au climatiseur de régler la température de façon optimale pour l'utilisateur et d'accroître son confort.

REMARQUE : Cette fonction n'est pas disponible dans les modes DÉSHUMIDIFICATION et VENTILATION.

Mode TURBO

Utilisez le mode **TURBO** pour climatiser ou chauffer rapidement une pièce. Appuyez sur **TURBO**. Si le module intérieur prend en charge cette fonction, vous entendrez un bip. Le ventilateur fonctionne à vitesse très élevée. Le mode **TURBO** s'arrête automatiquement 20 minutes après que vous ayez appuyé sur le bouton **TURBO**. Vous pouvez quitter immédiatement ce mode en appuyant de nouveau sur le bouton **TURBO**. Lorsque vous quittez le mode **TURBO**, l'appareil retourne à son réglage initial.

Humidité relative

L'humidité relative peut être réglée en incréments de 5 % dans la plage de 35 % à 85 % dans le mode **DÉSHUMIDIFICATION** en appuyant sur le bouton d'humidité relative de la télécommande sans fil.

Capteur d'occupation (capacités 9 et 12 seulement)

Le système peut s'autocommander de façon intelligente dans le mode **CAPTEUR D'OCCUPATION**. Le **CAPTEUR D'OCCUPATION** peut détecter l'activité dans la pièce et régler l'angle horizontal du débit d'air de façon à activer la fonction **Débit d'air suivant les personnes** et la fonction **Éloignement du débit d'air des personnes**.

Lorsque le **CAPTEUR D'OCCUPATION** ne détecte aucun mouvement pendant 30 minutes, l'appareil réduit automatiquement la fréquence afin d'économiser l'énergie. Le compresseur fonctionne à une fréquence inférieure si le module ne détecte pas de mouvements dans la pièce pendant 120 minutes afin d'économiser de l'énergie. Ensuite, il revient aux réglages précédents lorsque des mouvements sont à nouveau détectés dans la pièce. Cependant, cette fonction est désactivée si le capteur de lumière détecte que l'éclairage a été éteint. Quand la température ambiante se situe entre 32 °C et 40 °C (90 °F et 104 °F), la fonction **Débit d'air suivant les personnes** est désactivée. Alors que l'appareil est en fonction, appuyez sur **CAPTEUR D'OCCUPATION** de la télécommande pour sélectionner la fonction **Débit d'air suivant les personnes** ou la fonction **Éloignement du débit d'air des personnes** et activer la fonction **PIVOTEMENT AUTOMATIQUE**.

REMARQUE : La fonction Débit d'air suivant les personnes est disponible pour une personne seule. La fonction CAPTEUR D'OCCUPATION s'interrompt si vous appuyez sur le bouton MARCHE/ARRÊT, Mode ou Pivotement alors que le mode CHAUFFAGE est inférieur à 8 °C (46 °F) ou le mode AUTONETTOYAGE est actif.

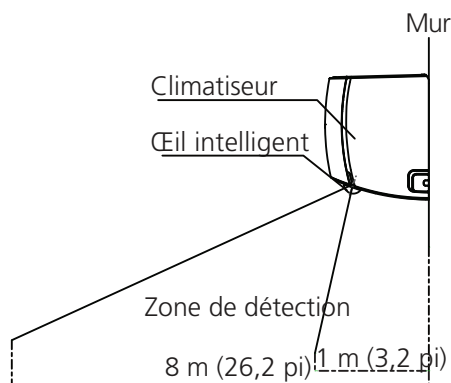

Fig. 17 – Intervalle de détection du capteur d'occupation

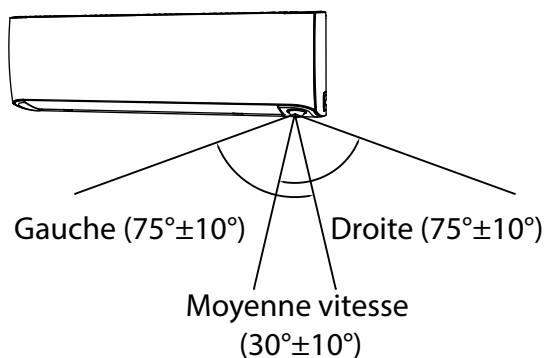

Fig. 18 – Intervalle de détection du capteur d'occupation

Mode SILENCIEUX

Pour activer ou désactiver le mode **SILENCE**, maintenez **FAN** enfoncé pendant 2 secondes ou annulez le mode **SILENCE**. Étant donné le fonctionnement basse fréquence du compresseur, il est possible que le refroidissement ou le chauffage devienne insuffisant (uniquement disponible sur les climatiseurs munis de la fonction **SILENCE**).

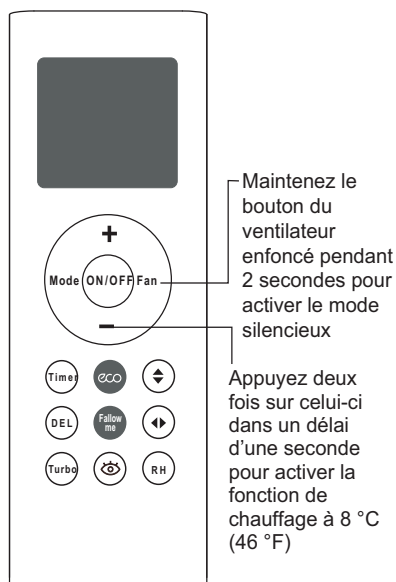

Fig. 19 – Silence

Mode PROTECTION CONTRE LE GEL

Alors que le climatiseur fonctionne dans le mode **CHAUFFAGE** à une température de consigne de 16 °C (60 °F), appuyez deux fois sur **TEMP** en une seconde pour activer la fonction de chauffage à 8 °C (46 °F). L'appareil fonctionne à une température de consigne de 8 °C (46 °F). Le module intérieur affiche **FP** (protection contre le gel). Sur certains appareils, ce bouton active la fonction de chauffage à 12 °C (54 °F). Consultez le manuel du climatiseur.

REMARQUE : Cette fonction est uniquement disponible en mode CHAUFFAGE. Dans ce mode, le ventilateur de l'appareil fonctionne à vitesse élevée et la température du serpentin passe automatiquement à 8 °C (46 °F) ou 12 °C (54 °F). Vous pouvez également désactiver ce mode en appuyant sur le bouton On/Off, Mode, Fan ou l'un des deux boutons TEMP.

Fonction VERROUILLAGE

Appuyez simultanément sur **TURBO** et **HR** pendant une seconde pour verrouiller ou déverrouiller le clavier.

Mode AUTONETTOYAGE

Maintenez **TURBO** enfoncé pendant deux secondes pour activer le mode **AUTONETTOYAGE**. Dans ce mode, le climatiseur nettoie et déshumidifie automatiquement l'évaporateur. Le cycle de nettoyage dure 16 minutes, après quoi l'appareil s'éteint automatiquement. Appuyez sur le bouton **NETTOYAGE** pendant le cycle pour annuler l'opération et éteindre l'appareil. Ce mode peut être activé uniquement dans les modes **REFROIDISSEMENT** ou **DÉSHUMIDIFICATION**.

REMARQUE : Maintenez les boutons de température + et - enfoncés pendant 3 secondes pour alterner entre les unités °C et °F d'affichage de la température.

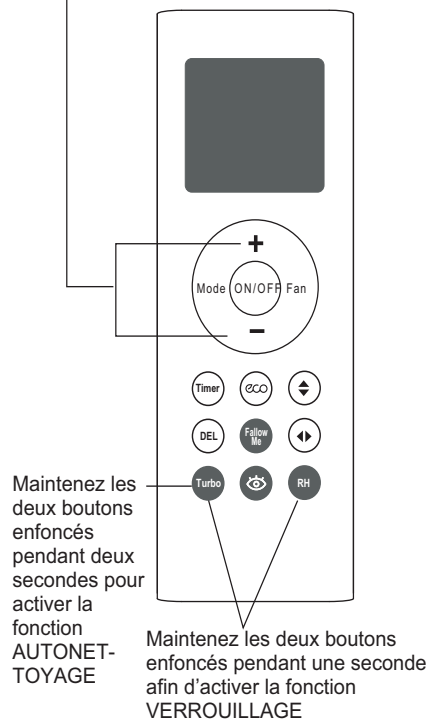

Fig. 20 – Télécommande

Bouton DEL

Appuyez sur le bouton **DEL** pour allumer ou éteindre l'affichage.

Réinitialisation de la télécommande

Si vous retirez les piles de la télécommande, les réglages en cours s'annulent et la commande retourne aux réglages initiaux et passe en mode **VEILLE**. Appuyez sur **MARCHE/ARRÊT** pour mettre l'appareil en fonction.

Temporisation

Si vous appuyez sur le bouton **MARCHE/ARRÊT** trop tôt après un arrêt, le compresseur refuse de démarrer pendant 3 à 4 minutes en raison de la protection inhérente contre les démarrages fréquents du compresseur. L'appareil n'émet un bip que lorsque les signaux sont reçus de façon appropriée.

Fonctions de chauffage

Si l'appareil est en mode **CHAUFFAGE**, le ventilateur ne démarre pas immédiatement. Le ventilateur démarre seulement après le réchauffage du serpentin afin d'éviter de souffler de l'air froid.

Fonctionnement du mode dégivrage automatique

En mode **CHAUFFAGE**, si le serpentin extérieur est givré, les ventilateurs intérieur et extérieur s'arrêtent pendant que le système retire le givre sur le serpentin extérieur. Le système reprend automatiquement son fonctionnement normal lorsque le givre est retiré.

Démarrage automatique

Si une panne de courant se produit pendant le fonctionnement de l'appareil, celui-ci mémorise l'état de fonctionnement et démarre automatiquement avec les mêmes réglages lorsque l'alimentation est rétablie.

Détection de fuite de frigorigène

Le module intérieur affiche EC s'il détecte une fuite de frigorigène.

NETTOYAGE, ENTRETIEN ET DÉPANNAGE

⚠ ATTENTION

RISQUE DE CHOC ÉLECTRIQUE
Le non-respect de cette mise en garde pourrait entraîner des blessures, voire la mort.
Mettez toujours le système hors tension avant toute opération de nettoyage ou d'entretien du système. Désactivez le sectionneur extérieur situé près de l'appareil extérieur.
Assurez-vous de débrancher le module intérieur s'il fonctionne sur un sectionneur distinct.

⚠ ATTENTION

RISQUE DE DÉTÉRIORATION DES ÉQUIPEMENTS / DU FONCTIONNEMENT
Le non-respect de cette mise en garde pourrait entraîner des dégâts matériels ou un mauvais fonctionnement de l'équipement.
L'utilisation du système avec des filtres à air encrassés pourrait endommager le module intérieur et entraîner une baisse des performances de la climatisation, un fonctionnement intermittent du système et une accumulation de givre sur le serpentin intérieur et griller des fusibles.

Entretien périodique

Nous vous recommandons d'effectuer un entretien périodique pour assurer le bon fonctionnement de l'appareil. Les intervalles d'entretien recommandés peuvent varier en fonction de l'environnement d'installation, par exemple dans les zones poussiéreuses, etc. (Voir Tableau 1 à la page 14.)

⚠ ATTENTION

RISQUE DE COUPURE
Le non-respect de cette mise en garde pourrait entraîner des blessures.
Les ailettes du serpentin sont très coupantes. Faites preuve de prudence lors du nettoyage. Portez toujours une protection.

⚠ ATTENTION

Utilisez seulement un chiffon doux et sec pour essuyer l'appareil. Si l'appareil est très sale, utilisez un chiffon imbibé d'eau tiède. N'utilisez pas des produits chimiques ou des chiffons traités chimiquement. N'utilisez pas du benzène, du diluant à peinture, de la poudre de polissage ou d'autres solvants pour nettoyer l'appareil. Ces produits peuvent fissurer ou déformer le revêtement en plastique. N'utilisez pas de l'eau à plus de 40 °C (104 °F) pour nettoyer le panneau avant. L'eau chaude pourrait déformer ou décolorer le panneau.

Nettoyage du serpentin

Nettoyez le serpentin au début de chaque saison de climatisation ou au besoin. Utilisez un aspirateur ou une brosse à poils longs et doux pour éviter d'endommager les ailettes.

Filtres à air

Retirez et nettoyez les filtres à air une fois par mois. Les obstructions peuvent réduire la capacité de refroidissement du climatiseur et présenter un risque pour la santé.

REMARQUE : Si les filtres à air montrent des signes d'usure excessive ou de fissure, ils doivent être remplacés. Communiquez avec votre concessionnaire pour obtenir des filtres de rechange.

1. Ouvrez le panneau avant du module intérieur.
2. Poussez sur la languette située à l'extrémité du filtre pour desserrer la boucle, soulevez et tirez vers vous.
3. Sortez le filtre de son logement.
4. Si le filtre principal est secondé par un élément d'assainissement de l'air, dégrafez l'élément du filtre. Nettoyez l'élément d'assainissement de l'air avec un aspirateur portable.
5. Nettoyez le filtre principal à l'eau savonneuse. Utilisez un détergent doux.
6. Rincez ensuite le filtre à l'eau fraîche et secouez-le pour éliminer le plus d'eau possible.
7. Faites sécher le filtre dans un endroit frais et sec, à l'abri des rayons directs du soleil.
8. Une fois sec, agrafez l'élément d'assainissement de l'air au filtre principal et glissez l'ensemble dans le module intérieur.
9. Fermez le panneau avant du module intérieur.

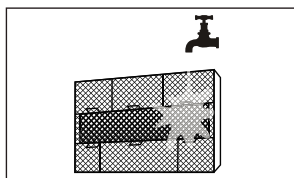
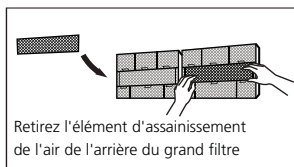
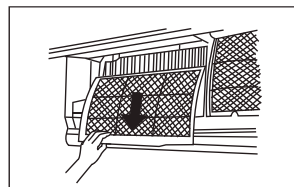
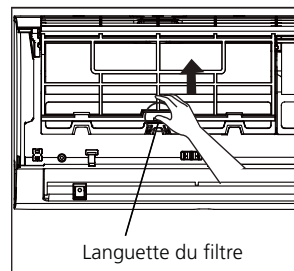

Fig. 21 – Nettoyage du filtre

ATTENTION

RISQUE DE DÉTÉRIORATION DES ÉQUIPEMENTS
 Le non-respect de cette mise en garde pourrait entraîner des dégâts matériels.
 Lors du nettoyage du panneau avant, n'utilisez pas d'eau à une température supérieure à 40,6 °C (105 °F) et évitez de verser de l'eau sur le serpentin du ventilateur.
 N'utilisez pas des produits abrasifs ou des détergents à base de pétrole, car ils pourraient endommager le panneau avant.

Panneau avant du module intérieur

Pour nettoyer le panneau avant du module intérieur, essuyez l'extérieur au moyen d'un chiffon sec et doux.

Préparation pour un arrêt prolongé

Nettoyez les filtres et réinstallez-les dans l'appareil. Faites fonctionner le module en mode **VENTILATION SEULEMENT** pendant 12 heures pour sécher tous les composants internes.

Coupez l'alimentation principale et retirez les piles de la télécommande.



 Nettoyez tous les filtres à air	 Activez la fonction VENTILATION jusqu'à ce que l'appareil s'assèche complètement
 Éteignez l'appareil et coupez son alimentation	 Retirez les piles de la télécommande

Fig. 22 – Arrêt prolongé

Inspection présaison

Après un arrêt prolongé ou avant une période d'utilisation fréquente, procédez comme suit:

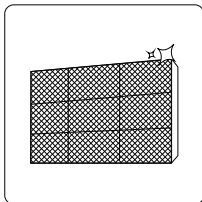

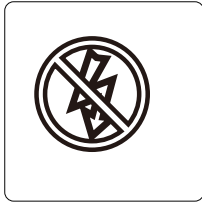
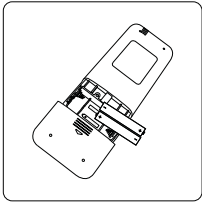
 Vérifiez si des câbles sont endommagés	 Nettoyez tous les filtres à air
 Vérifiez s'il y a des fuites	 Remplacez les piles
 Vérifiez que rien ne bloque les entrées et les sorties d'air	

Fig. 23 – Inspection présaison

Recommandations concernant le fonctionnement du système

La liste suivante permet d'assurer le bon fonctionnement du système :

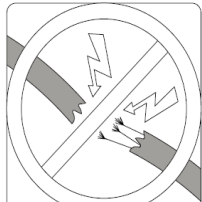
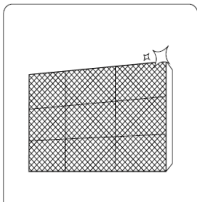
- Remplacez les deux piles de la télécommande en même temps.
- Pointez la télécommande vers le panneau d'affichage de l'appareil pour émettre une commande.
- Gardez les portes et les fenêtres fermées pendant que l'appareil fonctionne.
- Communiquez avec un représentant d'entretien agréé si un problème difficile à résoudre survient.
- N'effectuez aucune opération de nettoyage ou d'entretien pendant que l'appareil fonctionne.
- Gardez le panneau d'affichage de l'appareil à l'écart de la lumière directe du soleil et des sources directes de chaleur, car cela pourrait nuire à l'émission des commandes.
- Ne bloquez pas les points d'entrée et de sortie d'air de l'appareil extérieur ou du module intérieur.

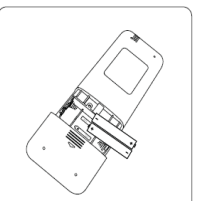
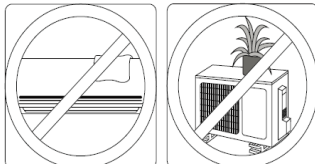
Recommandations pour l'économie d'énergie

Les recommandations suivantes amélioreront l'efficacité du système sans conduit :

- Sélectionnez un réglage confortable du thermostat et laissez-le fonctionner au réglage choisi.
- Évitez de hausser ou de baisser le réglage tout le temps.
- Gardez le filtre propre. Des nettoyages fréquents peuvent être nécessaires en fonction de la qualité de l'air intérieur.
- Utilisez des doubles rideaux, des rideaux ou des stores pour empêcher que la lumière du soleil réchauffe la pièce par temps très chaud.
- Limitez les heures de fonctionnement à l'aide de la fonction **MINUTERIE**.
- N'obstruez pas l'entrée d'air du panneau avant.
- Mettez la climatisation en marche avant que l'air intérieur devienne trop inconfortable.

DÉPANNAGE

Reportez-vous au Tableau 3 avant de communiquer avec votre concessionnaire local.

Tableau 1 – Entretien périodique

MODULE INTÉRIEUR	TOUS LES MOIS	TOUS LES MOIS	TOUS LES ANS
Nettoyer le filtre à air*	•		•
Remplacer le filtre au charbon		•	•
Changer les piles de la télécommande			
APPAREIL EXTÉRIEUR	TOUS LES MOIS	TOUS LES MOIS	TOUS LES ANS
Nettoyer le serpentin extérieur à partir de l'extérieur		•	
Nettoyer le serpentin extérieur à partir de l'intérieur†			•
Souffler de l'air sur les pièces électriques†			•
Vérifier le serrage des raccords électriques†			•
Nettoyer les pales du ventilateur†			•
Vérifier le serrage du ventilateur†			•
Nettoyer les bacs d'évacuation†			•

* Augmentez la fréquence d'entretien dans les zones poussiéreuses.

† L'entretien doit être effectué par du personnel d'entretien qualifié. Reportez-vous au manuel d'installation.

Tableau 2 – Problèmes courants

Problème	Causes possibles
L'appareil ne démarre pas lorsque l'on appuie sur le bouton MARCHE/ARRÊT	L'appareil utilise un circuit de protection de 3 minutes qui évite la surcharge du compresseur. L'appareil ne démarrera pas dans les trois minutes qui suivent son arrêt.
L'appareil quitte le mode REFROIDISSEMENT/CHAUFFAGE pour passer au mode VENTILATEUR	L'appareil peut changer de mode pour éviter la formation de givre sur le serpentin. Lorsque la température augmente, l'appareil reprend le mode de fonctionnement préalablement sélectionné. La température de consigne est atteinte et le compresseur de l'appareil s'arrête. L'appareil reprend son fonctionnement selon la demande de réglage de température.
Le module intérieur dégage une brume blanche	Dans les régions humides, l'écart important de température entre l'air de la pièce et l'air conditionné peut causer la formation d'une brume blanche.
L'appareil extérieur et le module intérieur dégagent tous deux une brume blanche	Lorsque l'appareil redémarre en mode CHAUFFAGE après un cycle de dégivrage, il peut dégager une brume blanche causée par l'humidité générée durant le processus de dégivrage.
Le module intérieur est bruyant	Un bruit d'air peut survenir lorsque la position du volet est réinitialisée. Un bruit de grincement peut survenir après avoir sélectionné le mode CHAUFFAGE en raison de l'expansion et de la contraction des pièces en plastique du module.
L'appareil extérieur et le module intérieur sont tous deux bruyants	Faible bruit de sifflement entendu pendant le fonctionnement de l'appareil. Ce bruit normal est causé par la circulation du frigorigène dans l'appareil extérieur et le module intérieur. Faible bruit de sifflement entendu au démarrage du système, juste après l'arrêt ou durant le dégivrage. Ce bruit normal est causé par la circulation du frigorigène qui est arrêtée ou qui change de direction. Bruit de grincement. Bruit normal causé par l'expansion et la contraction des pièces en plastique ou en métal en raison du changement de température.
L'appareil extérieur est bruyant	L'appareil produit différents bruits selon le mode de fonctionnement utilisé.
De la poussière s'échappe du module intérieur ou de l'appareil extérieur	La poussière peut s'accumuler dans l'appareil durant les longues périodes d'inutilisation, laquelle peut s'échapper au redémarrage. Ce problème peut être évité en plaçant une housse de protection sur l'appareil durant les longues périodes d'inutilisation.
L'appareil dégage une mauvaise odeur	Il est possible que l'appareil absorbe des odeurs nauséabondes de l'environnement pouvant provenir des meubles, de la cuisson ou de cigarettes, lesquelles se répandent dans l'air durant le fonctionnement. Les filtres de l'appareil présentent des moisissures et doivent être nettoyés.
Le ventilateur de l'appareil extérieur ne fonctionne pas	Durant le fonctionnement de l'appareil, la vitesse du ventilateur est réglée pour optimiser le confort.
Le fonctionnement de l'appareil est irrégulier, imprévisible ou il ne répond pas aux commandes	Le signal peut être brouillé par des tours de téléphonie cellulaire ou des amplificateurs de signaux. En pareil cas, procédez comme suit : • Débranchez puis rebranchez l'alimentation. • Appuyez sur le bouton MARCHE/ARRÊT de la télécommande pour rétablir le fonctionnement de l'appareil.

REMARQUE : Si le problème persiste, contactez un revendeur local ou le centre de service à la clientèle. Donnez une description détaillée de l'anomalie ainsi que le numéro de modèle et le numéro de série de l'appareil.

Tableau 3 – Dépannage

PROBLÈME	CAUSE POSSIBLE	SOLUTION
L'appareil / Le système ne fonctionne pas.	Le disjoncteur s'est déclenché ou un fusible a grillé.	Réinitialisez le disjoncteur ou remplacez le fusible par le fusible de rechange spécifié.
	Panne d'alimentation	Redémarrez l'appareil lorsque l'alimentation est rétablie.
	Les voyants de diagnostic s'allument.*	Appelez votre représentant d'entretien.
	La tension est trop faible.	Appelez votre représentant d'entretien.
La climatisation ne fonctionne pas de façon appropriée.	Le filtre est obstrué par de la poussière.	Nettoyez le filtre à air.
	La température n'est pas réglée de façon appropriée.	Vérifiez la température et réinitialisez au besoin.
	Une porte ou une fenêtre est ouverte.	Fermez la fenêtre ou la porte.
	L'appareil extérieur est obstrué.	Retirez l'obstruction.
	La vitesse du ventilateur est trop faible.	Modifiez la sélection de vitesse du ventilateur.
	L'appareil fonctionne en mode Ventilateur au lieu de Climatisation.	Changez le mode de fonctionnement à Climatisation ou réinitialisez l'appareil.
Le chauffage ne fonctionne pas de façon appropriée.	Le filtre est obstrué par de la poussière.	Nettoyez le filtre à air.
	Le réglage de température est trop bas.	Vérifiez la température et réinitialisez au besoin.
	Une porte ou une fenêtre est ouverte.	Fermez la fenêtre ou la porte.
	L'appareil extérieur est obstrué.	Retirez l'obstruction.
L'appareil s'arrête pendant le fonctionnement.	La minuterie d'arrêt ne fonctionne pas correctement.	Redémarrez le mode de fonctionnement.
	Les voyants de diagnostic s'allument.*	Appelez votre représentant d'entretien.
Les témoins continuent de clignoter	L'appareil peut cesser de fonctionner ou continuer de fonctionner de façon sécuritaire. Si les témoins continuent de clignoter ou si des codes d'erreur apparaissent, attendez dix minutes. Le problème pourrait disparaître de lui-même. Sinon, débranchez l'appareil, puis rebranchez-le. Allumez l'appareil. Si le problème persiste, débranchez l'appareil et communiquez avec le centre de service à la clientèle le plus près.	
Un code d'erreur apparaît à l'affichage du module intérieur: • E0, E1, E2... • P1, P2, P3... • F1, F2, F3...		

*Les voyants de diagnostic sont une combinaison de voyants qui s'allument dans la zone d'affichage de l'appareil. Ils sont une combinaison des voyants que vous voyez pendant le fonctionnement normal.

