



Manuel d'utilisation

TABLE DES MATIÈRES

	PAGE
À PROPOS DE LA SÉCURITÉ.....	2
GÉNÉRAL.....	2
NOMS DES PIÈCES ET AFFICHAGE.....	3
TÉLÉCOMMANDE SANS FIL.....	4
TÉLÉCOMMANDE.....	6
CARACTÉRISTIQUES.....	10
NETTOYAGE, ENTRETIEN ET DÉPANNAGE.....	12

REMARQUE POUR LE PROPRIÉTAIRE DE L'ÉQUIPEMENT :

Veuillez lire attentivement ce guide d'utilisation avant d'installer et d'utiliser l'appareil et conservez ce manuel pour référence future.

Pour plus de commodité, veuillez noter les numéros de modèle et de série de votre nouvel équipement dans les espaces prévus à cette fin. Ces informations, ainsi que les données d'installation et les coordonnées du concessionnaire, seront utiles si votre système requiert un entretien ou un service.

INFORMATION SUR L'APPAREIL

Numéro de modèle _____

Numéro de série _____

INFORMATION D'INSTALLATION

Date d'installation _____

COORDONNÉES DU DISTRIBUTEUR

Nom de l'entreprise : _____

Adresse : _____

Numéro de téléphone : _____

Nom du technicien : _____

À PROPOS DE LA SÉCURITÉ

Chaque fois que vous voyez le symbole  dans les manuels, dans les instructions et sur l'appareil, cela signifie qu'il y a un risque de blessures.

Il existe trois niveaux de précaution :

1. Le mot **DANGER** indique les plus graves dangers qui provoqueront des blessures graves ou la mort.
2. Le mot **AVERTISSEMENT** indique un danger qui pourrait entraîner des blessures corporelles ou la mort.
3. Le mot **ATTENTION** est utilisé pour identifier des pratiques dangereuses pouvant entraîner des blessures superficielles ou des dommages matériels.

Le mot **REMARQUE** met en évidence des suggestions qui permettront d'améliorer l'installation, la fiabilité ou le fonctionnement.

 **AVERTISSEMENT**

RISQUE DE BLESSURES OU DE MORT OU DE DÉGÂTS MATÉRIELS

Le non-respect de cet avertissement pourrait provoquer des dommages matériels ou causer des blessures graves, voire la mort.

Une mauvaise installation, de mauvais réglages, des modifications inappropriées, un mauvais entretien, une réparation hasardeuse ou une mauvaise utilisation peuvent provoquer une explosion, un incendie, une électrocution ou d'autres conditions pouvant causer des blessures ou des dommages matériels. Contactez un installateur qualifié, un atelier de réparation, le distributeur ou la succursale pour obtenir des informations ou de l'aide. L'installateur qualifié ou l'entreprise de service doit impérativement utiliser des trousseaux et des accessoires autorisés par l'usine pour réaliser une modification sur le produit.

Lisez et respectez toutes les instructions et les avertissements, y compris les étiquettes attachées à l'appareil ou expédiées avec lui avant d'utiliser votre nouveau climatiseur.

GÉNÉRAL

Le ventilo-convecteur à montage mural en hauteur offre un confort silencieux et optimal. En plus des fonctions de climatisation et de chauffage, le ventilo-convecteur à montage mural, associé à un groupe compresseur-condenseur, filtre et déshumidifie l'air d'une pièce pour offrir un confort optimal.

IMPORTANT : Le ventilo-convecteur à montage mural en hauteur doit seulement être installé par du personnel autorisé, au moyen de tuyaux et d'accessoires approuvés. Si vous avez besoin d'une assistance technique, d'un entretien ou de réparations, communiquez avec l'installateur. Le ventilo-convecteur à montage mural en hauteur peut être configuré et géré à partir de la télécommande (fournie). **Si vous égarez la télécommande, vous pouvez gérer le système à partir du réglage Auto de l'appareil.**

Modes de fonctionnement

Le ventilo-convecteur à montage mural possède cinq modes de fonctionnement :

- **FAN Only (VENTILATION seulement)**
- **AUTO**
- **HEATING (CHAUFFAGE) (modèles avec thermopompe seulement)**
- **COOLING (CLIMATISATION)**
- **DEHUMIDIFICATION (DÉSHUMIDIFICATION)**

FAN Only (VENTILATION seulement)

En mode **FAN Only (VENTILATION seulement)**, le système filtre et fait circuler l'air de la pièce sans en changer la température.

AUTO

En mode **AUTO**, le système refroidit ou réchauffe automatiquement la pièce en fonction du point de consigne sélectionné par l'utilisateur.

REMARQUE : Il est recommandé d'utiliser le mode **AUTO UNIQUEMENT** dans les applications monozones. L'utilisation du mode **AUTO CHANGEOVER (BASCULEMENT AUTO)** dans les applications multizones peut mettre un appareil intérieur en mode **STANDBY (VEILLE)** (indiqué par deux tirets [--] sur l'affichage), ce qui l'éteint jusqu'à ce que tous les appareils intérieurs soient au même mode (**COOLING [CLIMATISATION]** ou **HEATING [CHAUFFAGE]**). Le mode **HEATING (CHAUFFAGE)** est le mode prioritaire du système. Les modes **HEAT (CHAUFFAGE)** et **COOLING (CLIMATISATION)** simultanés ne peuvent pas fonctionner.

HEATING (CHAUFFAGE)

En mode **HEATING (CHAUFFAGE)**, le système réchauffe et filtre l'air de la pièce.

COOLING (CLIMATISATION)

En mode **COOLING (CLIMATISATION)**, le système refroidit, déshumidifie et filtre l'air de la pièce.

DRY (DÉSHUMIDIFICATION)

En mode **DRY (DÉSHUMIDIFICATION)**, le système déshumidifie, filtre et refroidit légèrement l'air de la pièce. Ce mode priorise la déshumidification de l'air, mais il ne remplace pas un déshumidificateur. Cette fonction ne peut être utilisée dans un système multizone.

Télécommande sans fil

La télécommande transmet les commandes de configuration et de fonctionnement du système. La commande est dotée d'un écran qui indique l'état actuel du système. La commande peut être fixée sur une surface lorsqu'elle est utilisée avec le support de montage fourni.

Télécommande filaire (en option)

Reportez-vous au manuel de la télécommande filaire.

Interface de 24 V (en option)

Permet de commander le système sans conduit à l'aide d'un thermostat fabriqué par un tiers.

Commande par téléphone intelligent (en option)

Peut être contrôlé par un téléphone intelligent en ajoutant l'ensemble d'interface Wi-Fi^{MD} **KSAIF0301AAA** (vendu séparément).

NOMS DES PIÈCES ET AFFICHAGE

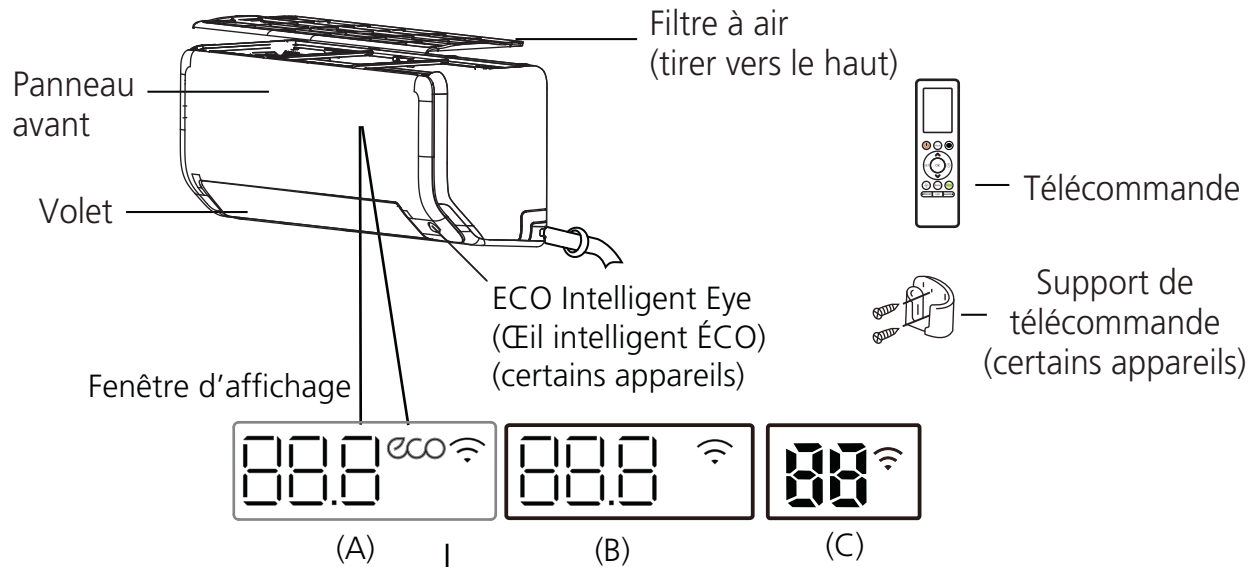

88.8 Affiche la température, la fonction active et les codes d'erreur :

01 pendant 3 secondes lorsque :

- MINUTERIE activée **01** si le module est désactivé, reste activé si la minuterie est activée
- FRESH, SWING, TURBO, ECO, BREEZE AWAY, ECO INTELLIGENT EYE (FRAIS, PIVOTEMENT, TURBO, ÉCO, MODIFICATION DE LA DIRECTION DE L'AIR, ŒIL INTELLIGENT ÉCO) ou la fonction SILENCE est désactivée

0F pendant 3 secondes lorsque :

- TIMER OFF (MINUTERIE D'ARRÊT) est désactivé
- FRESH, SWING, TURBO, ECO, BREEZE AWAY, ECO INTELLIGENT EYE (FRAIS, PIVOTEMENT, TURBO, ÉCO, MODIFICATION DE LA DIRECTION DE L'AIR, ŒIL INTELLIGENT ÉCO) ou la fonction SILENCE est désactivée

dF lors du dégivrage

CL lorsque la fonction Active Clean (Nettoyage actif) est activée (pour l'onduleur à deux blocs)

FP lorsque le mode heating (chauffage 8 °C [46 °F]) est activé (certains modules)

ECO lorsque la fonction ECO (ÉCO) est activée (certains modules)

lorsque la fonction de commande sans fil est activée (certains appareils)

Code d'affichage
Signification

REMARQUE : Les modèles présentent des panneaux avant et des affichages différents. Les indicateurs décrits ci-dessus ne sont pas tous disponibles pour le climatiseur que vous avez acheté. Vérifiez l'affichage du module intérieur de l'appareil que vous avez acheté.

Les illustrations dans ce guide sont données à titre d'exemple uniquement. La forme réelle du module intérieur peut varier légèrement.

Fig.1 –Module intérieur

A220199FR

TÉLÉCOMMANDE SANS FIL

Avant de commencer à utiliser votre nouveau climatiseur, assurez-vous de vous familiariser avec la télécommande. Consultez les pages 6 à 10 pour obtenir de plus amples renseignements sur ces commandes.

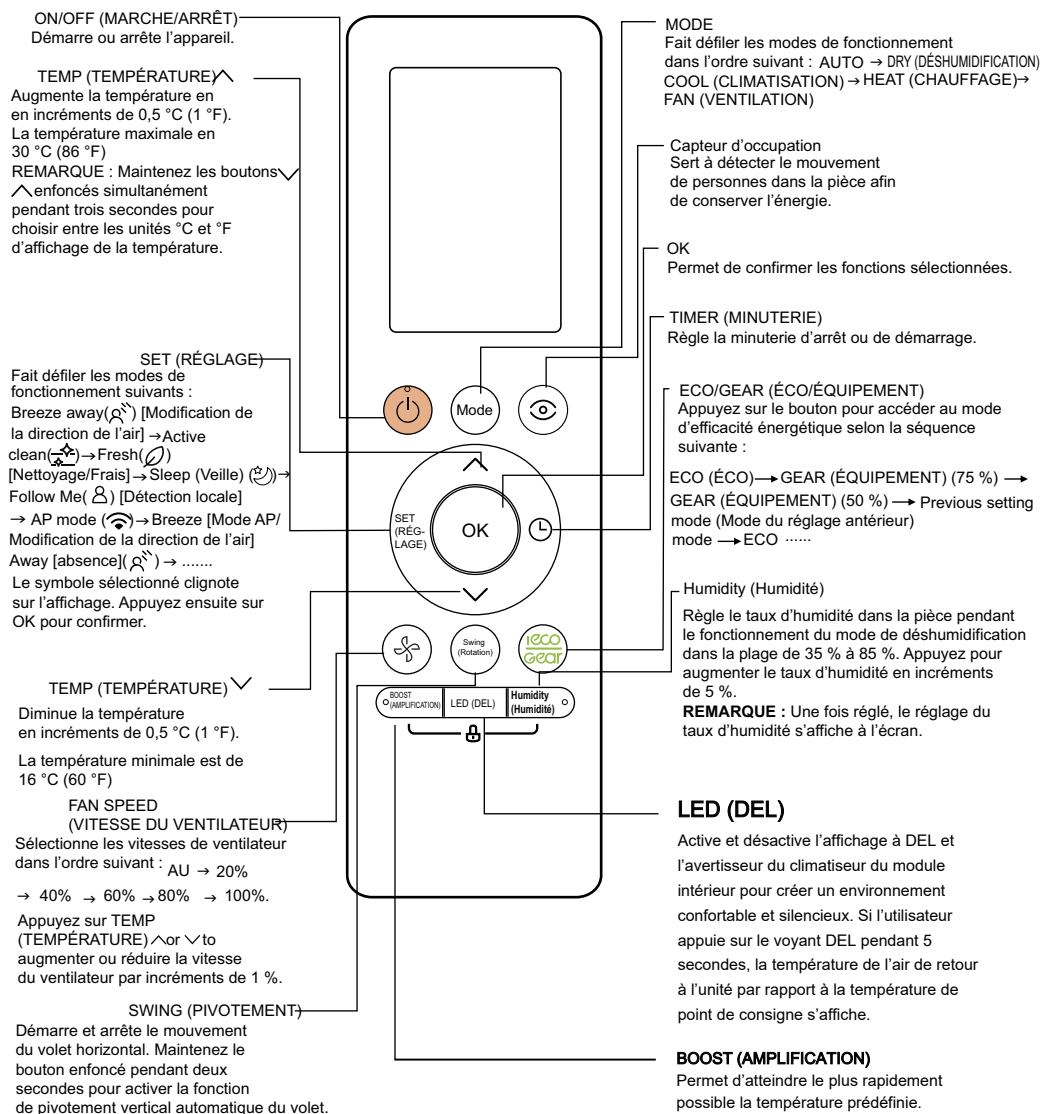













Fig.2 –Fonctions de la télécommande

A220200FR

INDICATEURS D'ÉCRAN ACL DE CONTRÔLE DE TÉLÉCOMMANDE SANS FIL

L'information apparaît lorsque la télécommande entre en fonction.

-  Non applicable à cet appareil
-  Affichage de la fonction de nettoyage actif
-  Affichage Breeze Away (Modification de la direction de l'air)
-  Affichage de la fonction air frais
-  Non applicable à cet appareil
-  Indicateur du mode veille
-  Non applicable à cet appareil
-  Indicateur de la fonction de détection locale
-  Affichage œil intelligent ÉCO
-  Indicateur de la fonction de commande sans fil
-  Indicateur de pile faible

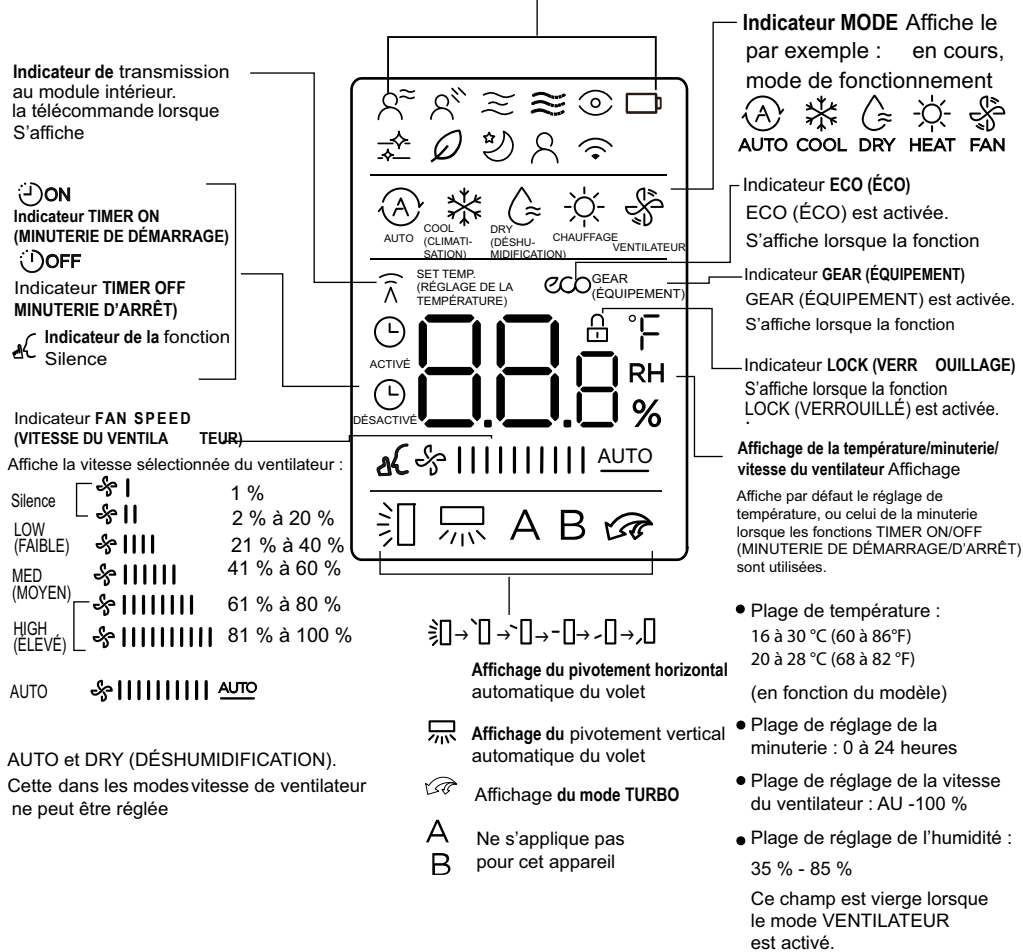

Fig.3 –Indicateurs de la télécommande sans fil

A220202FR

TÉLÉCOMMANDE



ATTENTION

RISQUE DE DÉTÉRIORATION DE L'ÉQUIPEMENT

Le non-respect de cette mise en garde pourrait entraîner des dégâts matériels. Manipulez la télécommande avec soin et évitez de la mouiller.

IMPORTANT: La télécommande permet de commander le module à une distance maximale de 8 m (26 pi) en l'absence d'obstruction. Lorsque vous utilisez la fonction de minuterie, conservez la télécommande à proximité du ventilateur-convecteur, soit dans un rayon de 8 m (26 pi).

La télécommande peut effectuer les fonctions de base suivantes :

- **Mettre le système sous tension ou hors tension**
- **Sélectionner un mode de fonctionnement**
- **Régler la température de consigne de la pièce et la vitesse du ventilateur**
- **Régler l'orientation gauche-droite du flux d'air.**

Reportez-vous à la section «TÉLÉCOMMANDE SANS FIL» à la page 4 pour obtenir une description détaillée de toutes les fonctionnalités de la télécommande.

Installation des piles

Deux piles alcalines AAA de 1.5V (incluses) sont nécessaires pour le fonctionnement de la télécommande.

Pour installer ou remplacer les piles :

1. Faites glisser le couvercle arrière de la télécommande pour ouvrir le compartiment des piles.
2. Insérez les piles. Respectez les polarités indiquées dans le compartiment des piles.
3. Réinstallez le couvercle du compartiment des piles.

REMARQUES :

1. Lorsque vous remplacez les piles, n'utilisez pas de piles usagées ou des piles d'un type différent. Cela pourrait entraîner des dysfonctionnements.
2. Si vous n'allez pas utiliser la télécommande pendant plusieurs semaines, retirez les piles. Sinon, une fuite des piles risquerait d'endommager la télécommande.
3. Dans les conditions normales d'utilisation, la durée de vie moyenne des piles est d'environ 6 mois.
4. Remplacez les piles lorsque le module intérieur ne produit pas de bip ou si le témoin de transmission ne s'allume pas.

Tous les pré-réglages de la télécommande s'effacent lorsque vous retirez les piles (p. ex., **Détection locale**). Après avoir inséré des piles neuves, vous devez rétablir les pré-réglages.

FONCTIONNEMENT DE BASE DE LA TÉLÉCOMMANDE

Assurez-vous que l'appareil est branché et sous tension avant d'utiliser la télécommande.

Mode COOL (CLIMATISATION)

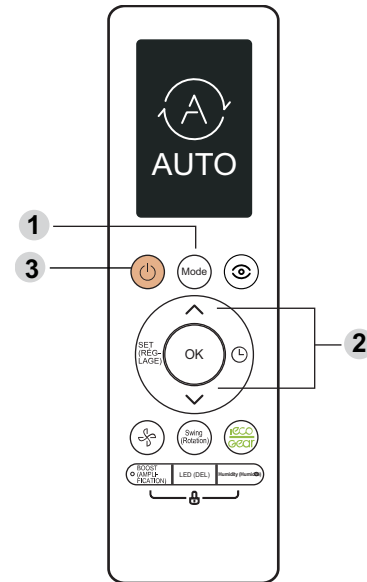

A220205FR

Fig.4 –Mode COOL (CLIMATISATION)

1. Appuyez sur le bouton **MODE** pour sélectionner le mode **COOL (CLIMATISATION)**.
2. Réglez la température de consigne au moyen des boutons de **TEMP +** ou **TEMP -**.
3. Appuyez sur **FAN (VENTILATEUR)** pour sélectionner la vitesse du ventilateur dans une plage AU*100 %.
4. Appuyez sur le bouton **ON/OFF (MARCHE/ARRÊT)** pour démarrer l'appareil.

Réglage de la température

La plage de température de fonctionnement pour les unités est de 16 à 30 °C (60 à 86 °F)/20 à 28 °C (62 à 82 °F) (selon le modèle). Vous pouvez augmenter ou abaisser la température de consigne par incréments de 0,5 °C (1 °F).

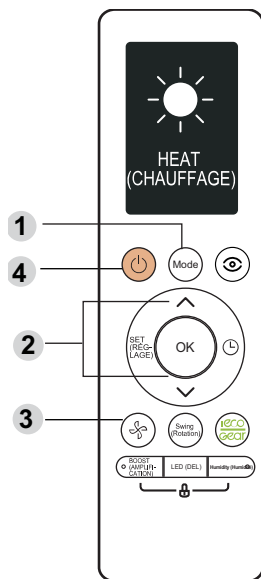
Mode HEAT (CHAUFFAGE)

A220206FR

Fig.5 –Mode HEAT (CHAUFFAGE)

1. Appuyez sur **MODE** pour sélectionner le mode **HEAT (CHAUFFAGE)**.
2. Réglez la température de consigne au moyen des boutons de **TEMP +** ou **TEMP -**.
3. Appuyez sur le bouton **FAN (VENTILATEUR)** pour sélectionner la vitesse du ventilateur dans la plage **AU-100 %**.

REMARQUE : À mesure que la température extérieure diminue, le rendement de la fonction **HEAT (CHAUFFAGE)** de votre appareil peut être réduit. Si c'est le cas, nous recommandons d'utiliser ce climatiseur en combinaison avec d'autres appareils de chauffage.

MODE AUTO

En mode **AUTO**, l'appareil sélectionne automatiquement le mode **COOL (CLIMATISATION)**, **FAN (VENTILATION)** ou **HEAT (CHAUFFAGE)** selon la température de consigne.

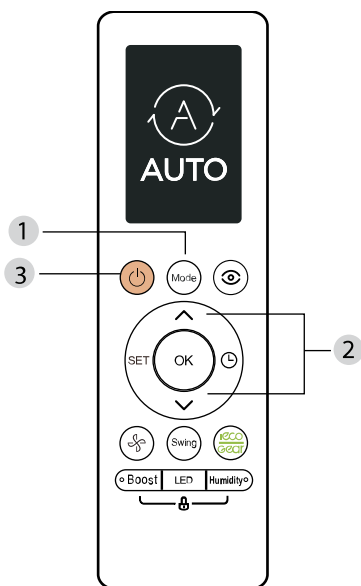

A220208FR

Fig.6 –MODE AUTO

1. Appuyez sur le bouton **MODE** pour sélectionner **AUTO**.

2. Réglez la température de consigne au moyen des boutons de **Temp +** ou **Temp -**.
3. Appuyez sur le bouton **ON/OFF (MARCHE/ARRÊT)** pour démarrer l'appareil.

REMARQUE : La vitesse du **FAN (VENTILATION)** ne peut pas être réglée en mode automatique.

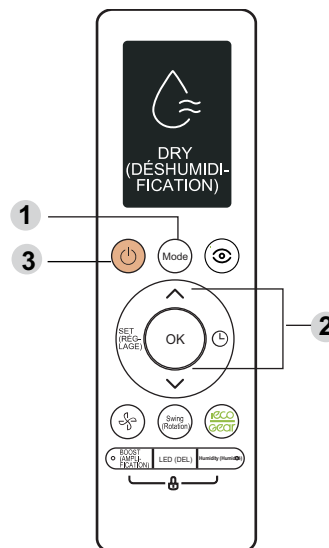
Mode DRY (DÉSHUMIDIFICATION)

A220209FR

Fig.7 –Mode DRY (DÉSHUMIDIFICATION)

1. Appuyez sur le bouton **MODE** pour sélectionner le mode **DRY (DÉSHUMIDIFICATION)**.
2. Réglez la température de consigne au moyen des boutons de **TEMP +** ou **TEMP -**.
3. Appuyez sur le bouton **ON/OFF (MARCHE/ARRÊT)** pour démarrer l'appareil.

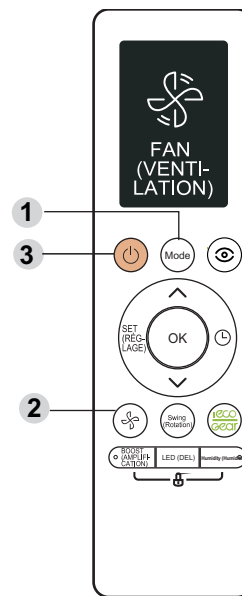
Mode FAN (VENTILATION)

A220211FR

Fig.8 –Mode FAN (VENTILATION)

1. Appuyez sur **MODE**, puis sélectionnez le mode **FAN (VENTILATION)**.
2. Appuyez sur le bouton **FAN (VENTILATION)** pour sélectionner la vitesse du ventilateur dans la plage **AU-100 %**.
3. Appuyez sur le bouton **ON/OFF (MARCHE/ARRÊT)** pour démarrer l'appareil.

Fonctionnement de la télécommande – démarrage rapide

REMARQUE : Lorsque vous émettez une commande vers l'appareil à partir de la télécommande, assurez-vous de la pointer vers le côté droit de l'appareil. L'appareil confirme la réception d'une commande en émettant un bip sonore.

1. Mettez l'appareil sous tension en appuyant sur le bouton **ON/OFF (MARCHE/ARRÊT)**.

REMARQUE : Si vous préférez utiliser les °C plutôt que les °F (réglage par défaut), appuyez longuement sur les boutons d'augmentation⁺ et de réduction⁻ de la température de consigne pendant environ 3 secondes.

2. Sélectionnez le mode souhaité à l'aide du bouton **MODE**.



A220212FR

Fig.9 –Modes

3. Sélectionnez la température de consigne en pointant la commande vers l'appareil et en appuyant sur les boutons d'augmentation et de réduction de la température de consigne jusqu'à ce que la température souhaitée s'affiche à l'écran.
4. Appuyez sur **FAN (VENTILATION)** pour sélectionner la vitesse du ventilateur.

REMARQUE : Si l'appareil fonctionne en mode **DRY (DÉSHUMIDIFICATION)** ou **AUTO**, la vitesse du ventilateur se règle automatiquement et il est impossible de la régler.

Réglez l'orientation du flux d'air. Lorsque vous mettez l'appareil en marche, les volets de flux d'air **haut-bas** se placent à la position de chauffage ou de climatisation. Vous pouvez ajuster la position horizontale du volet de flux d'air **haut-bas** en appuyant sur le bouton **DIRECT** ou sélectionner un mouvement de volet continu en maintenant le bouton **SWING (PIVOTEMENT)** enfoncé. Lorsque la température extérieure est inférieure à 0 °C (32 °F), nous recommandons fortement de maintenir l'appareil sous tension pour assurer un rendement continu.

Procédez comme suit pour optimiser le rendement de l'appareil :

- Gardez les portes et les fenêtres fermées.
- Limitez votre consommation d'énergie en utilisant les fonctions **TIMER ON/OFF (MINUTERIE DE DÉMARRAGE/D'ARRÊT)**.
- Ne bloquez pas les entrées et les sorties d'air.
- Inspectez et nettoyez régulièrement les filtres à air.

Fonction Set (Réglage)

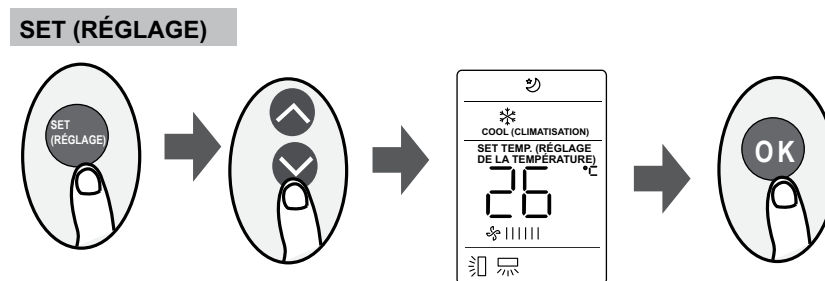







A220035FR

Fig.10 –Fonction Set (Réglage)

1. Appuyez sur **SET (RÉGLAGE)** pour accéder au réglage des **FONCTIONS**.
2. Appuyez sur **SET (RÉGLAGE)** ou **TEMP (TEMPÉRATURE) ∨** ou **TEMP (TEMPÉRATURE) ∧** pour sélectionner la fonction souhaitée.
3. Lorsque le symbole sélectionné clignote sur l'affichage, appuyez sur **OK** pour confirmer.

Pour annuler la fonction sélectionnée, effectuez les mêmes étapes.

Appuyez sur **SET (RÉGLAGE)** pour faire défiler les modes de fonctionnement comme suit :

Breeze away (Modification de la direction de l'air) () → Active clean (Nettoyage actif) () → Fresh* (Frais) () → Sleep (Veille) () → Follow Me (Détection locale) () → AP mode (Mode AP) * () → Breeze away (Modification de la direction de l'air)...

[*]: En fonction du modèle

Fig.11 – Fonctions

A220038FR

Breeze Away (Modification de la direction de l'air)  (certains appareils) :

Cette fonction évite que l'air ne soit diffusé directement sur les occupants.

REMARQUE : Cette fonction est uniquement offerte avec les modes COOL (CLIMATISATION), FAN (VENTILATEUR) et DRY (DÉSHUMIDIFICATION).

Active Clean (Nettoyage actif)  (certains appareils) :

La technologie de nettoyage actif élimine la poussière, la moisissure et la graisse qui peuvent causer des odeurs lorsqu'elles adhèrent à l'échangeur thermique. Le système fait geler automatiquement l'eau condensée et dégèle rapidement le givre ainsi produit. Lorsque cette fonction est activée, L'affichage du module intérieur indique « CL ». Après 20 à 45 minutes, l'appareil s'éteint automatiquement et annule la fonction CLEAN (NETTOYAGE).

Fonction FRESH (AIR FRAIS)  (certains appareils) :

Lorsque la fonction FRESH (AIR FRAIS) est activée, l'ioniseur ou le collecteur de poussière à plasma (selon les modèles) est mis sous tension afin de contribuer à retirer le pollen et les impuretés de l'air.

Fonction SLEEP (VEILLE)  :

La fonction SLEEP (VEILLE) est utilisée pour réduire la consommation d'énergie pendant que vous dormez (et que vous n'avez pas besoin des mêmes réglages de température pour rester confortable). Cette fonction peut seulement être activée à partir de la télécommande. Pour plus de détails, consultez le fonctionnement du mode SLEEP (VEILLE) dans le manuel de l'utilisateur.

REMARQUE : La fonction SLEEP (VEILLE) n'est pas disponible en mode FAN (VENTILATION) ou DRY (DÉSHUMIDIFICATION).

Fonction FOLLOW ME (DÉTECTION LOCALE)  :

La fonction FOLLOW ME (DÉTECTION LOCALE) permet de détecter la température à l'endroit où la télécommande se trouve et d'envoyer ce signal au climatiseur à toutes les trois minutes. Dans les modes AUTO, COOL (CLIMATISATION) et HEAT (CHAUFFAGE), la détection de la température ambiante à l'aide de la télécommande (plutôt que du module intérieur même) permet au climatiseur de régler la température de façon optimale autour des occupants et d'accroître le confort.

REMARQUE : Maintenez enfoncé le bouton BOOST (AMPLIFICATION) pendant sept secondes pour activer/désactiver la fonction FOLLOW ME (DÉTECTION LOCALE)/MEMORY (MÉMOIRE).

- Si la fonction MEMORY (MÉMOIRE) est activée, « ON » s'affiche sur l'écran pendant trois secondes.
- Si la fonction MEMORY (MÉMOIRE) est désactivée, « OFF » s'affiche sur l'écran pendant trois secondes.

REMARQUE : Lorsque la fonction FOLLOW ME (DÉTECTION LOCALE) est activée, elle ne sera pas annulée en appuyant sur ON/OFF (MARCHE/ARRÊT), MODE ou après une panne de courant du module intérieur.

Fonction AP  (certains unités) :

Sélectionnez la fonction AP pour configurer le réseau sans fil. Pour certaines unités, cela ne fonctionne pas en appuyant sur SET (RÉGLAGE). Pour activer le mode AP, appuyez sept fois en dix secondes sur le bouton LED (DEL).

Protection contre le gel

Lorsque l'unité est en mode HEAT (CHAUFFAGE) et que la télécommande sans fil pointe vers le module intérieur, appuyez sur la flèche vers le bas jusqu'à ce que le point de consigne soit de 16 °C (60 °F). Appuyez deux fois sur la flèche vers le bas en deux secondes pour activer la fonction de chauffage à 8 °C (46 °F) (température réduite de chauffage). L'appareil fonctionne maintenant à une température de consigne de 8 °C (46 °F). Le module intérieur affiche FP (protection contre le gel). Aucune icône n'apparaît sur la télécommande.

REMARQUE : Cette fonction est uniquement disponible en mode HEAT (CHAUFFAGE).

Dans ce mode, le ventilateur de l'appareil chauffe à vitesse élevée jusqu'à ce que la température de l'espace soit de 8 °C (46 °F). Vous pouvez également désactiver ce mode en appuyant sur le bouton ON/OFF (MARCHE/ARRÊT), SLEEP (VEILLE), MODE, FAN (VENTILATEUR) ou l'une des flèches TEMP (TEMPÉRATURE).

CARACTÉRISTIQUES

L'appareil offre les caractéristiques suivantes pour plus de sécurité et de confort.

Temporisation

Si vous appuyez sur le bouton **ON/OFF (MARCHE/ARRÊT)** trop tôt après un arrêt, le compresseur refuse de démarrer pendant 3 à 4 minutes en raison de la protection inhérente contre les démarrages fréquents du compresseur. L'appareil n'émet un bip que lorsque les signaux sont reçus de façon appropriée.

Heating (Chauffage)

Si l'appareil est en mode **HEATING (CHAUFFAGE)**, le ventilateur ne démarre pas immédiatement. Le ventilateur démarre seulement après le réchauffage du serpentin afin d'éviter de souffler de l'air froid.

Fonctionnement du mode dégivrage automatique

En mode **HEATING (CHAUFFAGE)**, si le serpentin extérieur est gelé, les ventilateurs intérieur et extérieur s'arrêtent pendant que le système retire le givre sur le serpentin extérieur. Le système reprend automatiquement son fonctionnement normal lorsque le givre est retiré.

Démarrage automatique

Si une panne de courant se produit pendant le fonctionnement de l'appareil, celui-ci mémorise l'état de fonctionnement et démarre automatiquement avec les mêmes réglages lorsque l'alimentation est rétablie.

Redémarrage automatique (certains appareils)

En cas de perte de l'alimentation, l'appareil redémarre automatiquement avec les réglages précédents une fois l'alimentation rétablie.

Antimoisissure (certains appareils)

Lors de la mise hors tension de l'appareil à partir des modes **COOL (CLIMATISATION)**, **AUTO (CLIMATISATION)** ou **DRY (DÉSHUMIDIFICATION)**, le climatiseur continue de fonctionner à très faible puissance pour assécher toute l'eau condensée et empêcher la croissance de moisissure.

Commande sans fil (certains appareils)

La commande sans fil permet aux utilisateurs de contrôler le climatiseur à l'aide d'un téléphone cellulaire et d'une connexion sans fil. Pour l'accès aux dispositifs USB, le remplacement et l'entretien doivent être effectués par du personnel professionnel.

Mémoire d'angle du volet (certains appareils)

Lors de la mise en marche de l'appareil, le volet reprend automatiquement le dernier angle sélectionné.

Modification de la direction de l'air Breeze Away (certains appareils)

Cette fonction évite que l'air ne soit diffusé directement sur les occupants.

Détection des fuites de frigorigène (certains appareils)

Le module intérieur affiche automatiquement **EL0C** s'il détecte une fuite de frigorigène.

Capteur d'occupation

Le système peut s'autocommander de façon intelligente dans le mode **Occupancy Sensor (Capteur d'occupation)**. La fonction détecte tout mouvement dans la pièce. En mode **COOLING (CLIMATISATION)**, lorsque les occupants sont absents pendant 30 minutes, l'appareil abaisse automatiquement la fréquence pour économiser l'énergie (pour les modèles à inverseur uniquement). L'appareil se remet en fonction et reprend automatiquement le fonctionnement lorsqu'un mouvement est détecté. Cette fonction ne peut être utilisée dans un système multizone.

Réinitialisation de la télécommande

Si vous retirez les piles de la télécommande, les réglages en cours s'annulent et la commande retourne aux réglages initiaux et passe en mode **STANDBY (VEILLE)**. Appuyez sur **ON/OFF (MARCHE/ARRÊT)** pour mettre l'appareil en fonction.

REMARQUE : Pour les climatiseurs à plusieurs zones, les fonctions suivantes ne sont pas disponibles : ACTIVE CLEAN, SILENCE, BREEZE AWAY, REFRIGERANT LEAKAGE DETECTION et ECO (NETTOYAGE ACTIF, SILENCE, MODIFICATION DE LA DIRECTION DE L'AIR, DÉTECTION DES FUITES DE FRIGORIGÈNE ET MODE ÉCO).

Réglage de l'angle vertical du débit d'air

Pendant que l'appareil est en marche, appuyez sur **SWING (PIVOTEMENT)** de la télécommande pour activer la fonction **AUTO SWING (PIVOTEMENT AUTOMATIQUE)** horizontal du volet.

REMARQUE : Lorsque vous utilisez le mode COOL (CLIMATISATION) ou DRY (DÉSHUMIDIFICATION), ne réglez pas le volet à une position trop haute pendant de longues périodes. Cela peut entraîner la condensation d'eau sur les lames du volet, eau qui pourrait s'écouler sur le sol ou sur les meubles.

Lorsque vous utilisez le mode COOL (CLIMATISATION) ou HEAT (CHAUFFAGE), le réglage du volet à une position trop haute peut réduire le rendement de l'appareil en raison d'un débit d'air restreint.

Réglage de l'angle horizontal du débit d'air

Pendant que l'appareil est en marche, maintenez le bouton **SWING (PIVOTEMENT)** de la télécommande pendant 2 secondes pour activer la fonction de pivotement automatique vertical du volet et contrôler l'angle horizontal du débit d'air.

Fonction ECO/Gear (ECO/ÉQUIPEMENT)

Ce bouton permet d'accéder au mode d'**ENERGY EFFICIENT (ÉCOÉNERGIE)** et est seulement disponible dans le mode **COOLING (CLIMATISATION)**. En mode **COOLING (CLIMATISATION)**, appuyez sur **ECO/Gear (ECO/ÉQUIPEMENT)**. Ainsi, la télécommande maintiendra automatiquement la température entre 24 °C (75 °F) et 30 °C (86 °F) et réglera la vitesse du ventilateur à automatique.

Le mode **ECO** offre un fonctionnement de 8 heures. Après 8 heures, ou si un réglage incompatible est activé, le climatiseur quitte ce mode.

Le mode de l'équipement est activé en effectuant un cycle parmi les modes **ECO/GEAR (ECO/ÉQUIPEMENT)**. Après le mode **ECO**, il existe un réglage pour couvrir jusqu'à 75 % et 50 % de la consommation énergétique de l'appareil. La dernière étape du cycle est le réglage précédent avant que le mode **ECO** soit activé de nouveau et que le cycle recommence.

Fonction SILENCE

Appuyez sur le bouton **FAN (VENTILATION)** pendant plus de deux secondes pour activer/désactiver la fonction **SILENCE** (certains modules). En raison du fonctionnement à basse fréquence du compresseur, la puissance de climatisation et de chauffage du système pourrait être réduite. Appuyez sur les boutons **ON/OFF (MARCHE/ARRÊT)**, **MODE**, **SLEEP (VEILLE)**, **TURBO** ou **CLEAN (NETTOYAGE)** pendant le fonctionnement pour annuler la fonction **SILENCE**.



Fig.12 –Fonction SILENCE

A220214FR

Fonction LOCK (VERROUILLAGE)

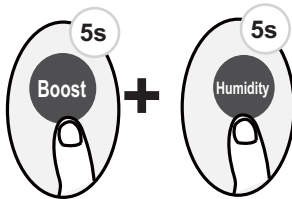

Fig.13 –Fonction LOCK (VERROUILLAGE)

A220215FR

Appuyez sur les boutons **BOOST (AMPLIFICATION)** et **HUMIDITY (HUMIDITÉ)** en même temps pendant plus de cinq secondes pour activer la fonction **LOCK (VERROUILLAGE)**.

REMARQUE : L'usage des boutons demeurera sans effet à moins que l'utilisateur appuie sur ces deux boutons à nouveau pendant deux secondes pour désactiver le verrouillage.

Fonction BOOST (AMPLIFICATION)

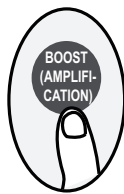

Fig.14 –BOOST (AMPLIFICATION)

A220216FR

Lorsque l'utilisateur sélectionne la fonction (AMPLIFICATION) en mode **COOL (REFROIDISSEMENT)**, l'appareil souffle de l'air froid avec le réglage de ventilation le plus fort pour lancer le processus de climatisation. Lorsque vous sélectionnez la fonction **BOOST (AMPLIFICATION)** en mode **HEAT (CHAUFFAGE)** (pour les appareils avec éléments chauffants électriques), le chauffage électrique est alors activé et lance le processus de chauffage.

Fonctionnement manuel (sans télécommande)

Le bouton de mode manuel est **uniquement** destiné aux essais et au mode de fonctionnement d'urgence du système. Veuillez ne pas utiliser cette fonction à moins d'avoir égaré la télécommande et que ce soit absolument nécessaire. Pour rétablir le fonctionnement normal du système, utilisez la télécommande pour activer l'appareil. L'appareil doit être éteint avant le fonctionnement manuel.

Pour actionner l'appareil manuellement, réalisez les étapes suivantes :

1. Localisez le bouton **MANUAL CONTROL (COMMANDE MANUELLE)** situé sur le côté droit du panneau de l'appareil.
2. Appuyez sur le bouton **MANUAL CONTROL (COMMANDE MANUELLE)** pour activer le mode **FORCED AUTO (AUTO FORCÉ)**.
3. Appuyez de nouveau sur le bouton **MANUAL CONTROL (COMMANDE MANUELLE)** pour activer le mode **FORCED COOLING (REFROIDISSEMENT FORCÉ)**.
4. Appuyez une troisième fois sur le bouton **MANUAL CONTROL (COMMANDE MANUELLE)** pour éteindre l'appareil.

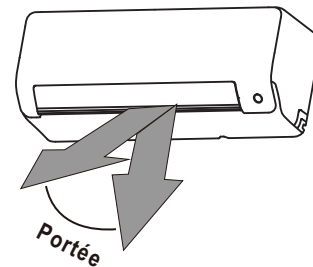

Fig.15 –Portée

A220217FR

REMARQUE : NE BOUGEZ PAS le volet à la main. Cela a pour effet de désynchroniser le volet. Si c'est le cas, éteignez l'appareil et débranchez-le pendant quelques secondes, puis redémarrez-le. Cela a pour effet de réinitialiser le volet.



ATTENTION

NE METTEZ PAS les doigts près de la soufflante ou à l'intérieur de cette dernière, ou du côté succion de l'appareil. Le ventilateur à haute vitesse à l'intérieur de l'appareil pourrait vous blesser.

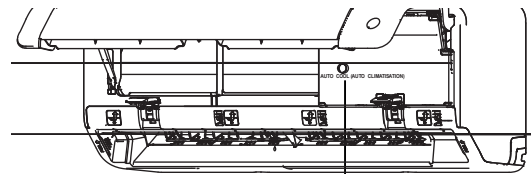

Bouton de commande manuelle

A220218FR

Fig.16 –Bouton de commande manuelle

NETTOYAGE, ENTRETIEN ET DÉPANNAGE

⚠ ATTENTION

RISQUE D'ÉLECTROCUTION

Le non-respect de cette mise en garde pourrait entraîner des blessures, voire la mort. Mettez toujours le système hors tension avant toute opération de nettoyage ou d'entretien du système. Désactivez le sectionneur extérieur situé près de l'appareil extérieur.

Assurez-vous de débrancher le module intérieur s'il fonctionne sur un sectionneur distinct.

⚠ ATTENTION

RISQUE DE DÉTÉRIORATION DES ÉQUIPEMENTS / DU FONCTIONNEMENT

Le non-respect de cette mise en garde pourrait entraîner des dégâts matériels ou un mauvais fonctionnement de l'équipement.

L'utilisation du système avec des filtres à air encrassés pourrait endommager le module intérieur et entraîner une baisse des performances de la climatisation, un fonctionnement intermittent du système et une accumulation de givre sur le serpentin intérieur et griller des fusibles.

- Faites sécher le filtre dans un endroit frais et sec, à l'abri des rayons directs du soleil.
- Une fois sec, agrafez l'élément d'assainissement de l'air au filtre principal et glissez l'ensemble dans le module intérieur.

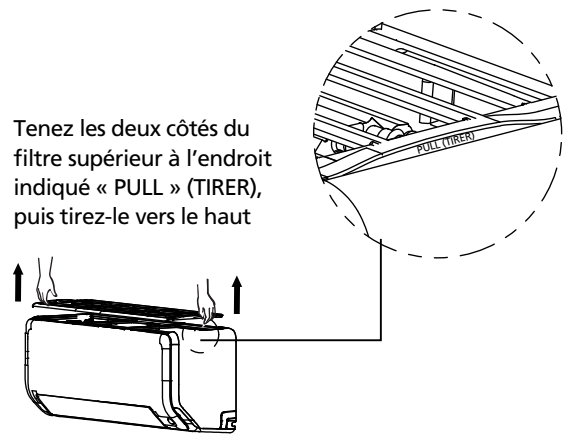

Fig.17 –Maintenir et tirer le filtre

A220220FR

Entretien périodique

Nous vous recommandons d'effectuer un entretien périodique pour assurer le bon fonctionnement de l'appareil. Les intervalles d'entretien recommandés peuvent varier en fonction de l'environnement d'installation, par exemple, dans les zones poussiéreuses, etc. Reportez-vous au Tableau 1 à la page 14.

⚠ ATTENTION

RISQUE DE COUPURE

Le non-respect de cette mise en garde pourrait entraîner des blessures corporelles. Les ailettes du serpentin sont très coupantes. Faites preuve de prudence lors du nettoyage.

Portez toujours une protection.

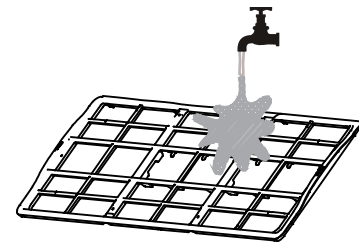

Fig.18 –Rincer

A220222FR

Nettoyage du serpentin

Nettoyez le serpentin au début de chaque saison de climatisation ou au besoin. Utilisez un aspirateur ou une brosse à poils longs et doux pour éviter d'endommager les ailettes.

Nettoyage des filtres à air

Retirez et nettoyez les filtres à air une fois par mois. Les obstructions peuvent réduire la capacité de refroidissement du climatiseur et présenter un risque pour la santé.

REMARQUE : Si les filtres à air montrent des signes d'usure excessive ou de fissure, ils doivent être remplacés. Communiquez avec votre concessionnaire pour obtenir des filtres de rechange.

- Le filtre à air est situé sur la partie supérieure du climatiseur.
- Tenez les deux côtés du filtre supérieur à l'endroit indiqué par **PULL (TIRER)**, puis tirez-le vers le haut.
- Si le filtre principal comporte de petits éléments d'assainissement de l'air, dégrafez-les du filtre principal. Nettoyez ces éléments d'assainissement de l'air avec un aspirateur portable.
- Nettoyez le filtre principal à l'eau savonneuse. Utilisez un détergent doux.
- Rincez ensuite le filtre à l'eau fraîche et secouez-le pour éliminer le plus d'eau possible.

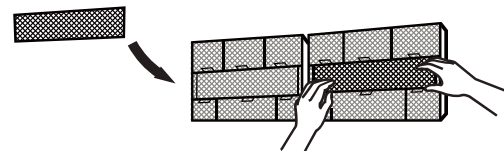

Retirez l'élément d'assainissement de l'air de l'arrière du filtre principal (certains appareils) et nettoyez avec un aspirateur portable.

A220223FR

Fig.19 –Retirer l'élément d'assainissement de l'air.

⚠ ATTENTION

Avant de changer le filtre ou de le nettoyer, éteignez l'appareil et débranchez son bloc d'alimentation.

Lors du retrait du filtre, ne touchez pas les pièces métalliques dans l'appareil. Les arêtes métalliques peuvent être tranchantes.

Ne pas utiliser d'eau pour nettoyer l'intérieur du module intérieur. Cela peut abîmer l'isolation et provoquer une électrocution.

Ne pas exposer le filtre en plein soleil pour le sécher. Le filtre risque de rétrécir au séchage.

Nettoyage du panneau avant du module intérieur

Pour nettoyer le panneau avant du module intérieur, essuyez l'extérieur au moyen d'un chiffon sec et doux.

Inspection préaison

Après un arrêt prolongé ou avant une période d'utilisation fréquente, procédez comme suit :

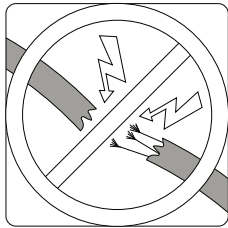

Vérifiez si des câbles sont endommagés

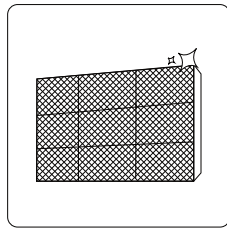

Nettoyez tous les filtres



Vérifiez s'il y a des fuites

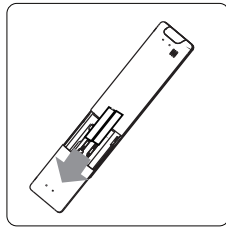

Remplacez les piles

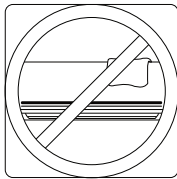

Vérifiez que rien ne bloque les entrées et les sorties d'air



A220225FR

Fig.20 –Inspection préaison

Préparation pour un arrêt prolongé

Nettoyez les filtres et réinstallez-les dans l'appareil. Faites fonctionner le module en mode **FAN ONLY (VENTILATION SEULEMENT)** pendant 12 heures pour sécher tous les composants internes. Coupez l'alimentation principale et retirez les piles de la télécommande.

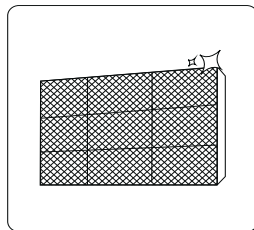

Nettoyez tous les filtres

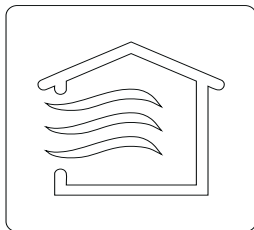

Activez la fonction FAN (VENTILATION) jusqu'à ce que l'appareil soit entièrement sec



Éteignez l'appareil et débranchez l'alimentation

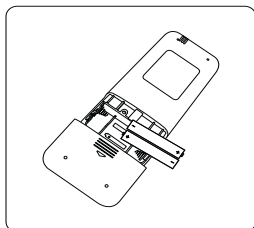

Retirez les piles de la télécommande

A220226FR

Fig.21 –Arrêt prolongé

Recommandations concernant le fonctionnement du système

La liste suivante permet d'assurer le bon fonctionnement du système :

- Remplacez les deux piles de la télécommande en même temps.
- Pointez la télécommande vers le panneau d'affichage de l'appareil pour émettre une commande.
- Gardez les portes et les fenêtres fermées pendant que l'appareil fonctionne.
- Communiquez avec un représentant d'entretien agréé si un problème difficile à résoudre survient.
- N'effectuez aucune opération de nettoyage ou d'entretien pendant que l'appareil fonctionne.
- Gardez le panneau d'affichage de l'appareil à l'écart de la lumière directe du soleil et des sources directes de chaleur, car cela pourrait nuire à l'émission des commandes.
- Ne bloquez pas les points d'entrée et de sortie d'air de l'appareil extérieur ou du module intérieur.

Recommandations pour l'économie d'énergie

Les recommandations suivantes amélioreront l'efficacité du système sans conduit :

- Sélectionnez un réglage confortable du thermostat et laissez-le fonctionner au réglage choisi. Évitez de hausser ou de baisser le réglage tout le temps.
- Gardez le filtre propre. Des nettoyages fréquents peuvent être nécessaires en fonction de la qualité de l'air intérieur.
- Utilisez des doubles rideaux, des rideaux ou des stores pour empêcher que la lumière du soleil réchauffe la pièce par temps très chaud.
- Limitez les heures de fonctionnement à l'aide de la fonction **TIMER (MINUTERIE)**.
- N'obstruez pas l'entrée d'air du panneau avant.
- Mettez la climatisation en marche avant que l'air intérieur devienne trop inconfortable.

DÉPANNAGE (SUITE)

Reportez-vous au Tableau 1 avant de communiquer avec votre concessionnaire local.

Tableau 1 – Entretien périodique

MODULE INTÉRIEUR	TOUS LES MOIS	TOUS LES 6 MOIS	TOUS LES ANS
Nettoyer le filtre à air*	•		•
Remplacer le filtre au charbon		•	•
Changer les piles de la télécommande (au besoin)			
APPAREIL EXTÉRIEUR	TOUS LES MOIS	TOUS LES 6 MOIS	TOUS LES ANS
Nettoyer le serpentin extérieur à partir de l'extérieur		•	
Nettoyer le serpentin extérieur à partir de l'intérieur†			•
Souffler de l'air sur les pièces électriques†			•
Vérifier le serrage des raccords électriques†			•
Nettoyer les pales du ventilateur†			•
Vérifier le serrage du ventilateur†			•
Nettoyer les bacs d'évacuation†			•

* Augmentez la fréquence d'entretien dans les zones poussiéreuses.

† L'entretien doit être effectué par du personnel d'entretien qualifié. Reportez-vous au manuel d'installation.

Les problèmes suivants ne constituent pas une anomalie et, dans la plupart des cas, ne font pas l'objet d'une intervention.

Tableau 2 – Problèmes courants

Problème	Causes possibles
L'appareil ne démarre pas lorsque l'on appuie sur le bouton ON/OFF (MARCHE/ARRÊT) .	L'appareil utilise un circuit de protection de 3 minutes qui évite la surcharge du module. L'appareil ne démarre pas dans les trois minutes qui suivent son arrêt.
L'appareil quitte le mode COOL/HEAT (CLIMATISATION/CHAUFFAGE) pour passer au mode FAN (VENTILATION) .	L'appareil peut changer de mode pour éviter la formation de givre sur le serpentin. Lorsque la température augmente, l'appareil reprend le mode de fonctionnement préalablement sélectionné. La température de consigne est atteinte et le compresseur de l'appareil s'arrête. L'appareil recommencera à fonctionner lorsque la température fluctuera à nouveau.
Le module intérieur dégage une brume blanche	Dans les régions humides, l'écart important de température entre l'air de la pièce et l'air conditionné peut causer la formation d'une brume blanche.
L'appareil extérieur et le module intérieur dégagent tous deux une brume blanche.	Lorsque l'appareil redémarre en mode HEAT (CHAUFFAGE) après un cycle de dégivrage, il peut dégager une brume blanche causée par l'humidité générée durant le processus de dégivrage.
Le module intérieur est bruyant.	Un bruit d'air peut survenir lorsque la position du volet est réinitialisée. Un bruit de grincement peut survenir après avoir sélectionné le mode HEAT (CHAUFFAGE) en raison de l'expansion et de la contraction des pièces en plastique du module.
L'appareil extérieur et le module intérieur sont tous deux bruyants.	Faible bruit de sifflement entendu pendant le fonctionnement de l'appareil : Ce bruit normal est causé par la circulation du frigorigène dans l'appareil extérieur et le module intérieur. Faible bruit de sifflement entendu au démarrage du système, juste après l'arrêt ou durant le dégivrage. Ce bruit normal est causé par la circulation du frigorigène qui est arrêtée ou qui change de direction. Bruit de grincement : bruit normal causé par l'expansion et la contraction des pièces en plastique ou en métal en raison du changement de température.
L'appareil extérieur est bruyant	L'appareil produit différents bruits selon le mode de fonctionnement utilisé.
De la poussière s'échappe du module intérieur ou de l'appareil extérieur	La poussière peut s'accumuler dans l'appareil durant les longues périodes d'inutilisation, laquelle peut s'échapper au redémarrage. Ce problème peut être évité en plaçant une housse de protection sur l'appareil durant les longues périodes de non-utilisation.
L'appareil dégage une mauvaise odeur.	Il est possible que l'appareil absorbe des odeurs nauséabondes de l'environnement pouvant provenir des meubles, de la cuisson ou de cigarettes, lesquelles se répandent dans l'air durant le fonctionnement. Les filtres de l'appareil présentent des moisissures et doivent être nettoyés.
Le ventilateur de l'appareil extérieur ne fonctionne pas.	Durant le fonctionnement de l'appareil, la vitesse du ventilateur est réglée pour optimiser le confort.
Le fonctionnement de l'appareil est irrégulier, imprévisible ou il ne répond pas aux commandes.	Le signal peut être brouillé par des tours de téléphonie cellulaire ou des amplificateurs de signaux. En pareil cas, procédez comme suit : • Débranchez puis rebranchez l'alimentation. • Appuyez sur le bouton ON/OFF (MARCHE/ARRÊT) de la télécommande pour rétablir le fonctionnement de l'appareil.

DÉPANNAGE (SUITE)

Tableau 3 – Dépannage

PROBLÈME	CAUSE POSSIBLE	SOLUTION
L'appareil / le système ne fonctionne pas.	<ul style="list-style-type: none"> Le disjoncteur s'est déclenché ou un fusible a grillé. Les voyants de diagnostic s'allument.* La tension est trop faible. 	<ul style="list-style-type: none"> Réinitialisez le disjoncteur ou remplacez le fusible par le fusible de rechange spécifié. Appelez votre représentant d'entretien. Appelez votre représentant d'entretien.
La climatisation ne fonctionne pas de façon appropriée.	<ul style="list-style-type: none"> Le filtre est obstrué par de la poussière. La température n'est pas réglée de façon appropriée. Une porte ou une fenêtre est ouverte. L'appareil extérieur est obstrué. La vitesse du ventilateur est trop faible. L'appareil fonctionne en mode Ventilateur au lieu de Climatisation. 	<ul style="list-style-type: none"> Nettoyez le filtre à air. Vérifiez la température et réinitialisez au besoin. Fermez la fenêtre ou la porte. Retirez l'obstruction. Modifiez la sélection de vitesse du ventilateur. Changez le mode de fonctionnement à Cool (Climatisation) ou réinitialisez l'appareil.
Le chauffage ne fonctionne pas de façon appropriée.	<ul style="list-style-type: none"> Le filtre est obstrué par de la poussière. Le réglage de température est trop bas. Une porte ou une fenêtre est ouverte. L'appareil extérieur est obstrué. 	<ul style="list-style-type: none"> Vérifiez la température et réinitialisez au besoin. Fermez la fenêtre ou la porte. Retirez l'obstruction.
L'appareil s'arrête pendant le fonctionnement.	<ul style="list-style-type: none"> La minuterie d'arrêt ne fonctionne pas correctement. Les voyants de diagnostic s'allument.* 	<ul style="list-style-type: none"> Redémarrez le mode de fonctionnement. Appelez votre représentant d'entretien.

*Les voyants de diagnostic sont une combinaison de voyants qui s'allument dans la zone d'affichage de l'appareil. Ils sont une combinaison des voyants que vous voyez pendant le fonctionnement normal.

